

# DREAME

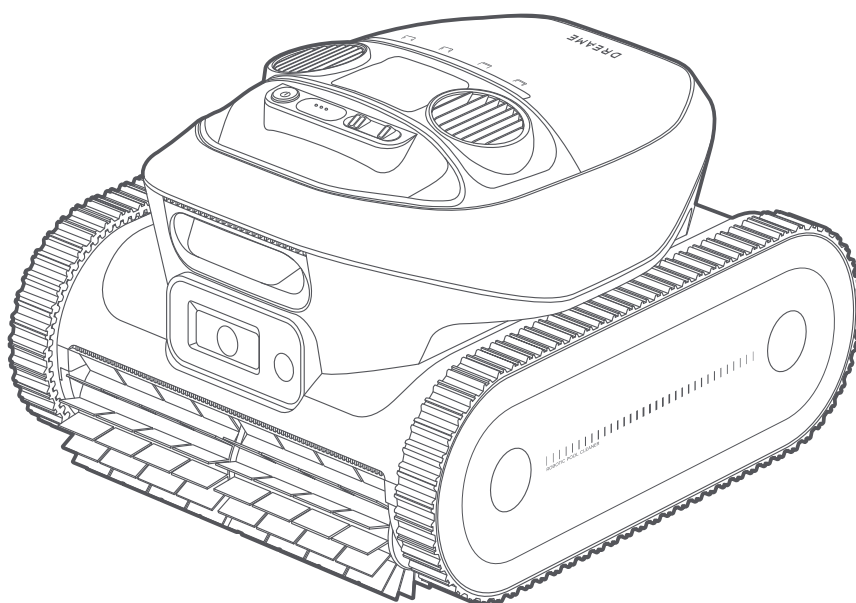

## Robotic Pool Cleaner

Dreame Z1

## User Manual

The illustrations in this manual are for reference only. Please refer to the actual product for accuracy.

<b>EN</b>	.....	P01~P21
<b>FR</b>	.....	P22~P43
<b>ES</b>	.....	P44~P65

# Original Instructions

1. Safety Instructions .....	P02
2. Product Introduction .....	P07
3. Preparations for First Time Use .....	P09
4. Operations .....	P11
5. Cleaning and Maintenance .....	P17
6. Winter Storage and Transport .....	P19
7. Troubleshooting .....	P19
8. Specifications .....	P21

## Table of Contents

# 1. Safety Instructions

## 1.1 Safety Regulations

- READ AND FOLLOW ALL INSTRUCTIONS.
- SAVE THESE INSTRUCTIONS.
- Remove the robotic pool cleaner from the pool before allowing people to enter the pool.
- When examining the robotic pool cleaner, make sure the robotic pool cleaner is switched OFF.
- Charge the battery only in the temperature range between 5° C to 40° C / 41° F to 104° F.
- This appliance can be used by children aged from 8 years and above and persons with reduced physical, sensory or mental capabilities or lack of experience and knowledge if they have been given supervision or instruction concerning use of the appliance in a safe way and understand the hazards involved. Children shall not play with the appliance. Cleaning and user maintenance shall not be made by children without supervision.
- The unit must be connected only to a supply circuit that is protected by a ground-fault circuit interrupter (GFCI). This GFCI should be tested on a routine basis. To test the GFCI, push the test button. The GFCI should interrupt power. Push the reset button. Power should be restored. If the GFCI fails to operate in this manner, the GFCI is defective. If the GFCI interrupts power to the power unit without the test button being pushed, a ground current may be flowing, indicating the possibility of an electric shock. Do not use the power unit. Disconnect the power unit and contact the manufacturer for assistance.
- Use only the original battery charger.
- The battery charger must be supplied through a residual current device (RCD) having a rated residual operating current not exceeding 30mA.
- The power cord is not user-replaceable. If the power cord is damaged, stop using the battery charger and contact the service center for repair. Do not use extension cord to connect the battery charger to electric supply; provide a properly located outlet.
- DO NOT USE the robotic pool cleaner and/or its battery / power pack in case of mechanical damage to the robotic pool cleaner and/or its battery.
- To avoid the risk of fire and burns, DO NOT open, crush, heat, or burn the battery case.
- Keep hands and fingers away from impeller motor area and driving belt mechanism to avoid injury.

- Position the battery charger at least 3.5 m / 11.48 ft from pool edge during operation.
- For continuous protection against possible electric shock, place the battery charger at least 11 cm / 4.33 in above ground.
- When lifting the robotic pool cleaner, take care to prevent back injury.
- Do not use the robotic pool cleaner if you have added liquid flocculant or any other clarifier to the pool water. These substances obstruct and damage the robot's filters.
- The Lithium-Ion battery in this product is non-replaceable. It should be recycled at certified battery electronics recyclers that accept batteries. Batteries should NOT be discarded in the trash or put in municipal recycling bins. Do not disassemble the battery.
- The pump must not be used when people are in the water.
- Switch off the pump from the supply mains before carrying out user maintenance such as cleaning the filter.
- Only use the supply unit provided with this appliance.
- The Robotic Pool Cleaner is **Class 1 Consumer** laser product with wavelength **850nm Invisible Laser Radiation** which complies with the standards **IEC 60825-1:2014 & EN 60825-1:2014+A11:2021 & EN 50689:2021**. It also complies with **21CFR 1040.10 and 1040.11** except for conformance with IEC 60825-1 ED.3., as described in **LASER NOTICE 56, DATED MAY 8, 2019**.

## 1.2 FCC/IC Statement

This device complies with Part 15 of the FCC Rules / Innovation, Science and Economic Development Canada's licence-exempt RSS(s). Operation is subject to the following two conditions: (1) this device may not cause harmful interference. (2) this device must accept any interference received, including interference that may cause undesired operation. Changes or modifications not expressly approved by the party responsible for compliance could void the user's authority to operate the equipment.

This equipment has been tested and found to comply with the limits for a Class B digital device, pursuant to part 15 of the FCC Rules. These limits are designed to provide reasonable protection against harmful interference in a residential installation. This equipment generates uses and can radiate radio frequency energy and, if not installed and used in accordance with the instructions, may cause harmful interference to radio communications. However, there is no guarantee that interference will not occur in a particular installation. If this equipment does cause harmful interference to radio or television reception, which can be

determined by turning the equipment off and on, the user is encouraged to try to correct the interference by one or more of the following measures:

- Reorient or relocate the receiving antenna.
- Increase the separation between the equipment and receiver.
- Connect the equipment into an outlet on a circuit different from that to which the receiver is connected.
- Consult the dealer or an experienced radio/TV technician for help.

### 1.3 MPE Reminding

To satisfy FCC / IC RF exposure requirements, a separation distance of 20 cm / 7.87 in or more should be maintained between the antenna of this device and persons during device operation.

To ensure compliance, operations at closer than this distance is not recommended.

### 1.4 IMPORTANT SAFETY INSTRUCTIONS

When installing and using this electrical equipment, basic safety precautions should always be followed including the following:

- **READ AND FOLLOW ALL INSTRUCTIONS**
  - **(For all units) WARNING - To reduce the risk of injury, do not permit children to use this product unless they are closely supervised at all times.**
- a) Prevent unintentional starting. Ensure the switch is in the off-position before connecting to battery pack, picking up or carrying the appliance. Carrying the appliance with your finger on the switch or energizing appliance that have the switch on invites accidents.
  - b) Recharge only with the charger specified by the manufacturer. A charger that is suitable for one type of battery pack may create a risk of fire when used with another battery pack.
  - c) Use appliances only with specifically designated battery packs. Use of any other battery packs may create a risk of injury and fire.
  - d) When battery pack is not in use, keep it away from other metal objects, like paper clips, coins, keys, nails, screws or other small metal objects, that can make a connection from one terminal to another. Shorting the battery terminals together may cause burns or a fire.
  - e) Under abusive conditions, liquid may be ejected from the battery; avoid contact. If contact accidentally occurs, flush with water. If liquid contacts eyes, additionally seek medical help. Liquid ejected from the battery may cause irritation or burns. (This advice is considered

correct for conventional NiMh, NiCd, lead acid and lithium-ion cell types. If this advice is incorrect for a cell design that differs from these, then the correct advice may be substituted.)

- f) Do not use a battery pack or appliance that is damaged or modified. Damaged or modified batteries may exhibit unpredictable behavior resulting in fire, explosion or risk of injury.
- g) Do not expose a battery pack or appliance to fire or excessive temperature. Exposure to fire or temperature above 130 ° C may cause explosion. The temperature of 130° C can be replaced by the temperature of 265 ° F.
- h) Follow all charging instructions and do not charge the battery pack or appliance outside of the temperature range specified in the instructions. Charging improperly or at temperatures outside of the specified range may damage the battery and increase the risk of fire.
- i) Have servicing performed by a qualified repair person using only identical replacement parts. This will ensure that the safety of the product is maintained.
- j) Do not modify or attempt to repair the appliance or the battery pack (as applicable) except as indicated in the instructions for use and care.
- k) Do not expose the appliance or battery to excessive temperatures.
- l) Be aware of the risk of terminals of the battery-operated appliance or battery being short circuited by metal objects.
- m) The button cell battery on the MCU must not be replaced by the consumer.









## 1.5 Correct Disposal of this Product

This marking indicates that this product should not be disposed of with other household waste throughout the EU. To prevent possible harm to the environment or human health from uncontrolled waste disposal, recycle it responsibly to promote the sustainable reuse of material resources. To recycle your used device, please use the return and collection systems or contact the retailer where the product was purchased. They can safely recycle this product.

The remote surveillance is for the absolute private use of non-public, private owned places for the pure self-protection and single control intended only. Please be aware of the local data protection based legal obligations in case of use. No surveillance of public places, especially

with clandestine intent and/or on the part of the employer without justified reasons. Such not justified use is in the risk and responsibility of the user only.

## 1.6 Symbols and Decals

	Before charging, read the instructions.
	Direct current
	Alternating current
<b>IPX8</b>	IP classification
	Water Temp Max: 35 ° C/95 ° F
 <b>2.5m</b>	Maximum working depth 2.5m
	<b>WARNING -</b> It is not permitted to dispose of this product as normal household waste. Ensure that the product is recycled in accordance with local legal requirements.

## 1.7 Water Conditions for Robot Use

<b>Chlorine</b>	Max 4 PPM
<b>PH</b>	7.0-7.8
<b>Temperature</b>	5-35°C (41-95 °F)
<b>Salt</b>	Maximum = 5000 PPM
<b>Water Depth</b>	0.5-2.5 m (1.64-8.20 ft)
<b>Ingress Protection</b>	IP68 for robotic pool cleaner

# 2. Product Introduction

## 2.1 What's in the Box

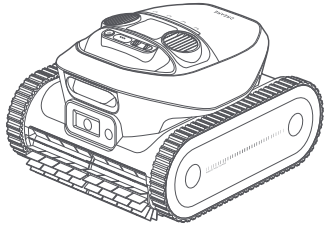

Robot



Magnetic Charger

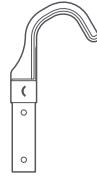

Retrieval Hook



User Manual and Quick Start Guide

**Note:** The illustrations provided in this document are for demonstration purposes only.

## 2.2 Structure

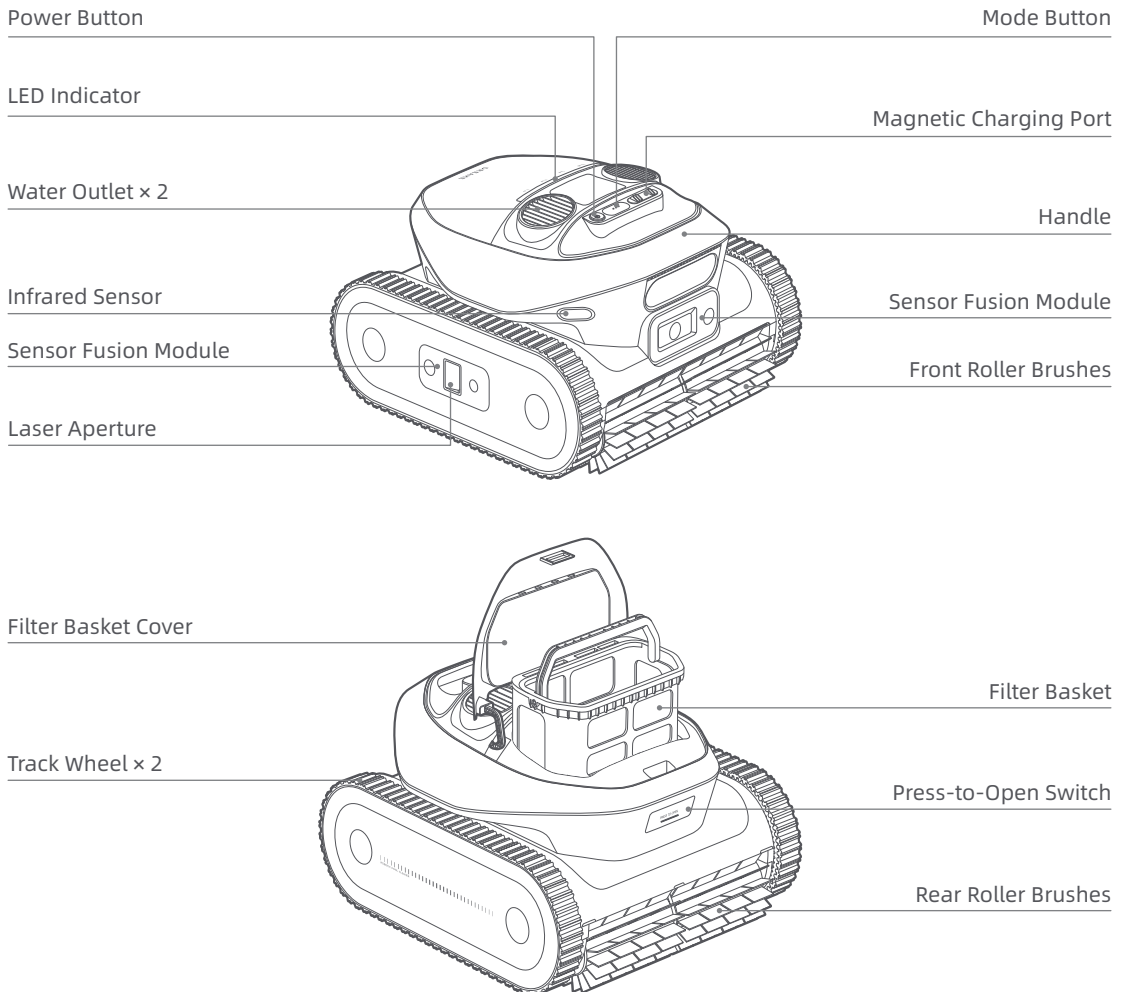

## 2.3 Controls on the Robot

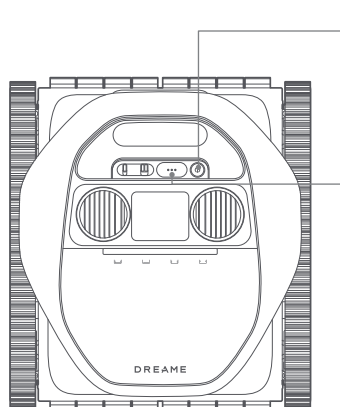

### ⏻ Power

- To turn the robot on or off, press and hold ⏻ for **3** seconds. The LED indicator will blink blue to show that the action was successful.

### ⋮ Mode

- Press ⋮ to choose a cleaning mode from: Standard, Floor only, Walls only, or Waterline only. The indicator light above the cleaning mode will illuminate when the mode is selected.

Standard	Floor only	Walls only	Waterline only
☐	☐	☐	☐

- To enable the Bluetooth pairing mode, press and hold ⋮ for **3** seconds. A blinking blue light indicates that the robot is in Bluetooth pairing mode.
- To factory reset the robot, hold ⋮ and then press ⏻ twice. The indicator light will blink white.

## 2.4 Status LED

Light Effect		Robot Status
Operation	Blue (From the center to sides)	Powered on.
	Blue (From sides to the center)	Powered off.
	Breathing Blue (Slow)	In standby mode underwater.
	Blue (From left to right, then from right to left)	Performing tasks underwater.
	Solid Blue	The cleaning mode is selected. Selected via the app: The entire light strip illuminates. Selected through the mode button: The light illuminates above the corresponding icon.
Charging	Orange	Low battery level.
	Blinking Green	The robot is charging. The light strip indicates the charging progress.
	Solid Green	The battery is fully charged.
Error	Solid Red	Overheating protection is triggered.
	Solid Red	An error has occurred.
Connection	Blinking Blue (Rapid)	In Bluetooth pairing mode.
Firmware Update	Colourful Flowing Light	Performing OTA updates.

# 3. Preparations for First Time Use

## 3.1 Charging

### CAUTION:

- Do not charge the robot in direct sunlight.
- Before charging, ensure there is no residual water on the magnetic charging port. If so, wipe the magnetic charging port dry.

- 1 Connect the magnetic charging connector to the robot's charging port and plug the charger into an electrical outlet.

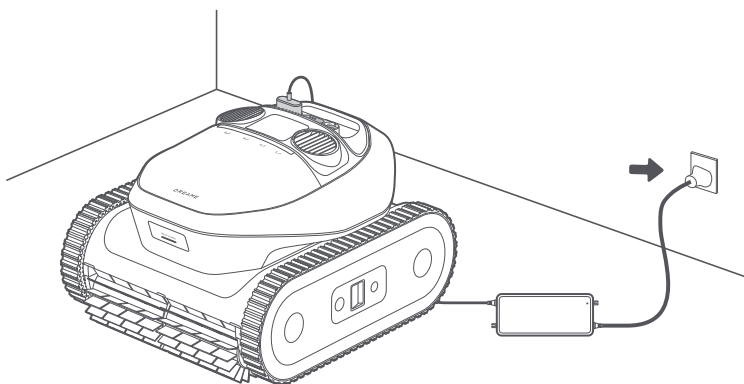

- 2 Fully charge the battery, then disconnect the charger. Press and hold  for 3 seconds to turn on the robot.

**Note:** The LED indicator blinks while charging and turns solid green once fully charged.

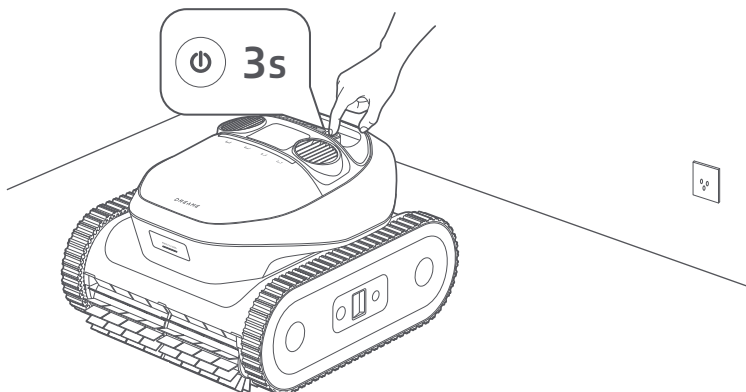

## 3.2 Install the Dreamehome App

Scan the QR code below to download the Dreamehome app, or search for "Dreamehome" in the App Store or Google Play. After installation is complete, please create an account and log in.



OR



### Before setting up the network, please check the following:

- Ensure the robot is turned on.
- Ensure that both your mobile device and the robot are within the same Wi-Fi network coverage range with a strong signal.
- Ensure the current Wi-Fi network is the single-band network of 2.4 GHz frequency or the dual-band network of 2.4/5 GHz frequency.
- Ensure the Bluetooth function on your mobile device is enabled.
- Bring the phone close to the robot (within 1m).

## 3.3 Get Your Robot Online

① Open Dreamehome app.

② You can add your robot in one of the following methods:

- a. Scan QR code to connect: Navigate to **Device** and tap **Scan QR code to connect**. Scan the QR code located either on the robot's top cover or inside it. Follow the onscreen instructions to complete the connection.
- b. Add manually: Go to **Device** and tap **Add**. Select your robot model. Follow the onscreen instructions to complete the connection.

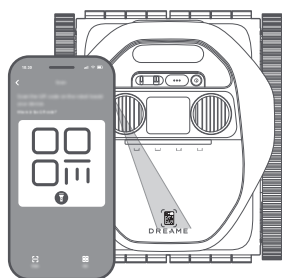
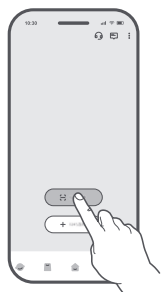

OR

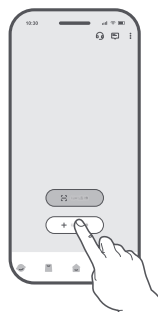



**Note:** Press and hold  on the robot for **5** seconds to activate Bluetooth pairing mode. The indicator light will blink blue when the robot is ready to pair.

### How to unbind the robot?



The robot is automatically bound to the Dreamehome account once pairing is successful. Each device can only be bound to one account. It cannot be bound to another account at the same time.

To pair the robot with a new account, you need to unbind it first. To unbind it:

1. Open the Dreamehome app. Go to .
2. If you have multiple robots bound to your Dreamehome account, swipe left or right to access the page of the robot you want to edit.
3. Tap  in the upper right corner.
4. Select **Delete**.



### How to log out of your Dreamehome account or delete it?

To log out or delete your account:

1. Open the Dreamehome app. Go to  >  > **Account**.
2. Select **Log Out** or **Delete Account**.

### How to share your robot?

To share your robot with family or friends:

1. Open the Dreamehome app and go to .
2. If you have multiple robots bound to your Dreamehome account, swipe left or right to access the page of the robot you want to share.
3. Tap  in the upper right corner.
4. Select **Device Sharing**.

**Note:** Dreame development team will continuously conduct **OTA (Over-the-Air)** updates and maintenance on the firmware and app. Please check for update notifications or enable the **Auto-update** function to keep the firmware and app up-to-date and enjoy more features.

## 4. Operations

**WARNING:** Do not interfere with the robot during underwater operation.

### **CAUTION:**

- Ensure that no humans or pets are in the pool. Remove any objects from the pool to prevent interference with the robot's operation and to avoid potential damage to the robot.
- Please turn off the pool circulation or heating system before cleaning.

**IMPORTANT:** Ensure the robot is fully charged before use.

## 4.1 Select Cleaning Mode

### 4.1.1 Select via the App

With the Dreamehome app, you can access tailored cleaning solutions, adjust parameters based on your specific needs, and view detailed information of the cleaning session.

**Note:** App control is not available during a cleaning cycle due to lack of network connections.

① Navigate to the Device page.



② Choose a cleaning mode.

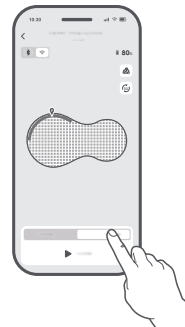

③ Customize your settings.

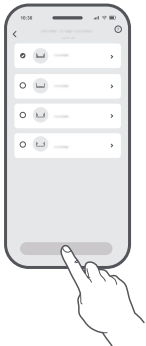

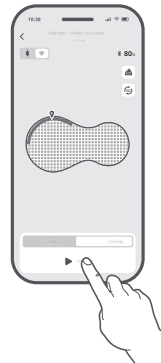

④ Tap **Start**. Wait until the entire light strip turns solid blue before proceeding.



Cleaning Mode	Coverage
Zone Cleaning	Zone cleaning may not be available depending on your pool's layout. After the initial mapping, the robot may automatically divide the pool into separate zones. You can choose one or more zones to be cleaned.
Custom Cleaning	You can customise the cleaning area, select one or more of the four available cleaning modes, and fine-tune settings for each.
For complex pool layouts, the robot will automatically switch to Flexible Path Cleaning for optimal cleaning efficiency. You can also select this mode in the app if S-shaped cleaning is not effective.	

### 4.1.2 Select through the Mode Button





The robot can be operated for pool cleaning without a network connection. Set up your cleaning task by pressing the buttons directly on the robot—no complicated steps required—before you submerge it.

- 1 Press and hold  for 3 seconds to turn on the robot.
- 2 Select a cleaning mode by pressing  on the robot. The indicator light will illuminate above the corresponding icon.

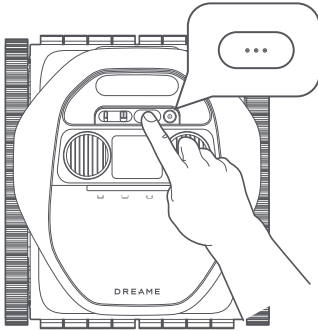
**Important:** Always turn on the robot on a level surface to ensure proper sensor calibration before placing it in the water.

**Note:** If no mode is selected, the robot will run in Standard mode by default.



Cleaning Mode	Coverage
 Standard	Clean the pool floor first, followed by the walls and waterline.
 Walls Only	Clean the pool walls once.
 Floor Only	Clean the pool floor once.
 Waterline Only	Clean the waterline once.

## 4.2 Start Cleaning

- 1 Submerge the robot in the pool.

### Notes:

- The robot will automatically turn off after 10 minutes of inactivity when not in the water.
- The pump motor and track wheels will activate only after the robot lands on the pool floor.
- When placing the robot in the water, keep it at least 20 cm / 6.87 in away from the pool wall to prevent damage.

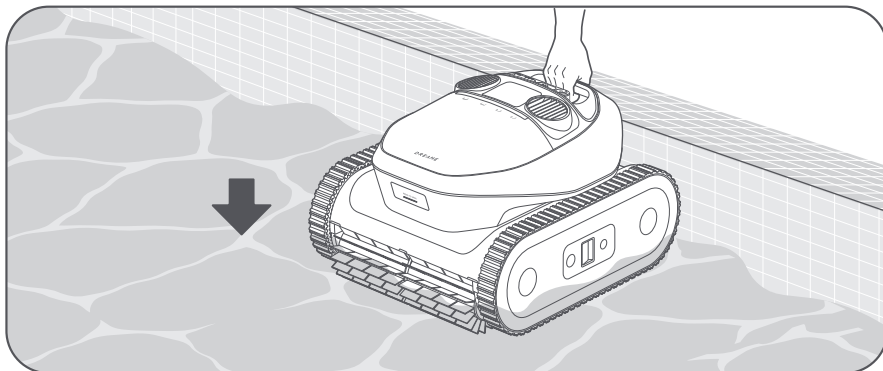

- ② After the robot lands stably on the pool floor, it will perform sensor calibration for 5 seconds. The cleaning cycle will begin as soon as the robot completes the calibration.

**Notes:**

- If the initial calibration is unsuccessful, the robot will retry.
- Network connections aren't available while the robot is underwater.

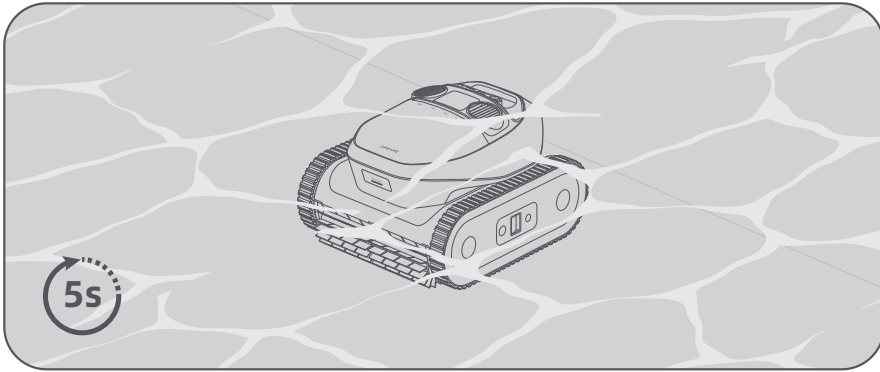

Before cleaning, the robot needs to navigate the pool to locate itself. Once it reaches the pool floor, it will autonomously explore the area, identifying the pool's edges to complete the initial mapping.

**Note:** The robot can save up to 3 maps. After maps are saved, you can switch or delete them from  **Map Management**.

### 4.3 Cleaning Path

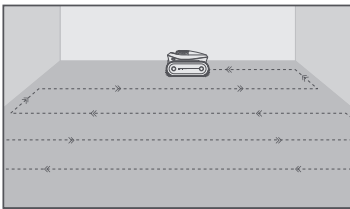

Clean Pool Floor

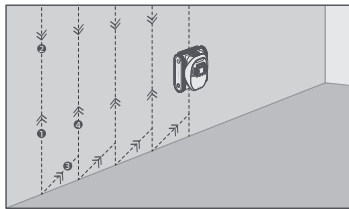

Clean Pool Wall

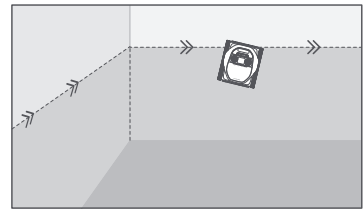

Clean Waterline

## 4.4 Retrieve

### Important:

- Please be careful when lifting the robot out of the pool, as it becomes heavier when filled with water.
- After each use, please drain any remaining water from the robot and ensure it is completely dry.

### When the robot is waiting at the waterline:

- ① Grab the robot by the handle and remove it from water.
- ② The water contained in the robot will be released automatically to make the robot lighter for easier retrieval. If you do not remove the robot within **5** minutes, it will return to the floor the wall and turn off after a standby period.

### Notes:

- The robot will automatically climb up the wall and wait at the waterline for 5 minutes when the battery is low, an error occurs, or the cleaning cycle is complete.
- Based on the pool's layout and mapping, the app may display retrieval areas for you to choose from.

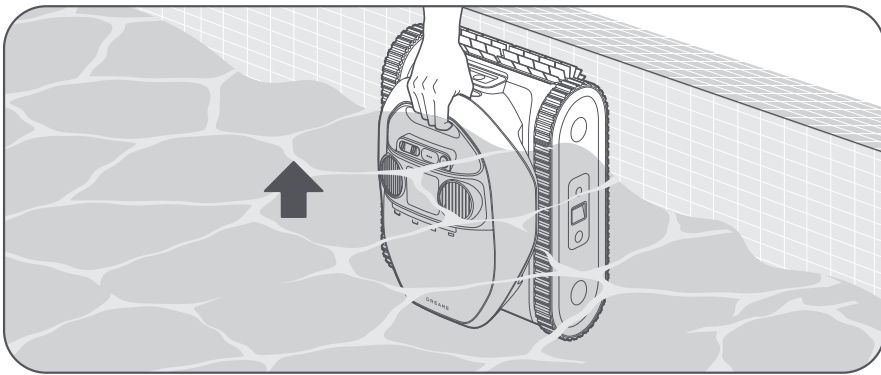

### When the robot is waiting on the pool floor:

- ① Attach the hook to a standard pool cleaning pole (not included).
- ② Secure the hook onto the robot handle and bring the robot to the waterline.

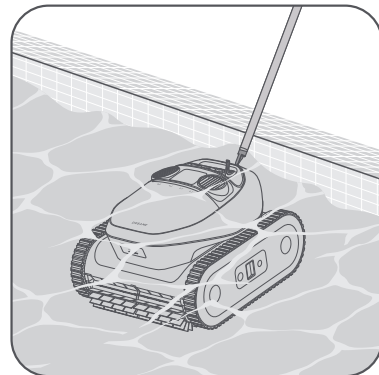
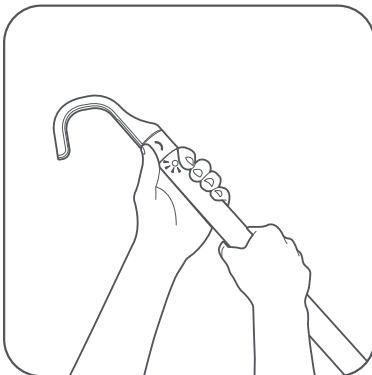

**Note:** The robot will wait near the wall and turn off automatically when the battery level is low.

- 3 Pull up the robot by the handle and hold it vertically to allow any remaining water to drain.

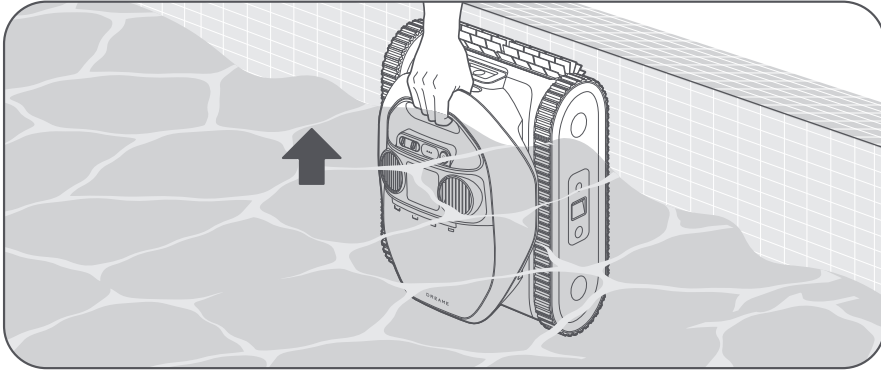

## 4.5 Data Synchronization Upon Surfacing

When the robot is out of the water and resumes network connections, it will initiate data transmission with the app. This allows you to access detailed information about the cleaning session, including the duration, area covered and any issues encountered.

### Notes:

- Ensure that both the robot and your phone are in a Wi-Fi environment with a strong signal to enable successful data transmission between the robot and your mobile device.
- Please be aware that the data of the cleaning cycle may be subject to inaccuracies depending on the pool's complexity.

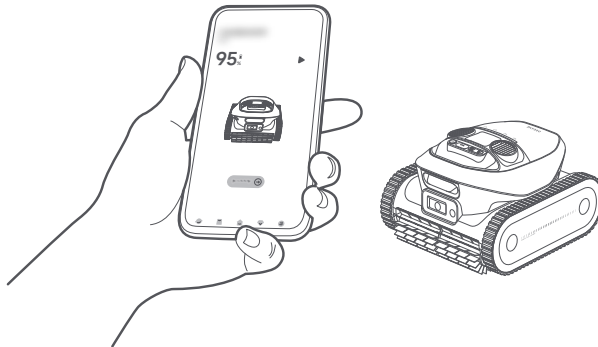

# 5. Cleaning and Maintenance

## 5.1 Clean the Filter Basket

After each use, it is recommended to rinse the filter basket to prevent clogging.

- 1 Push the filter basket button located at the front of the robot to open the filter basket cover.

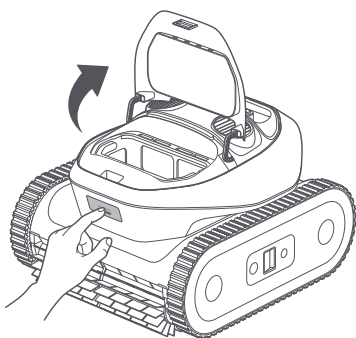

- 2 Take out the filter basket by the handle.

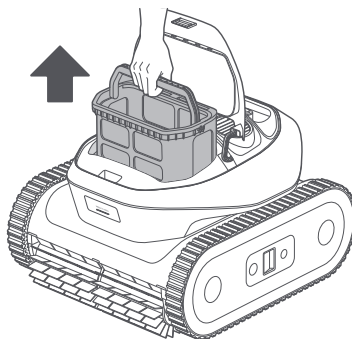

- 3 Open the latch to release the bottom lid of the filter basket. Empty all debris such as hair, twigs or sand.

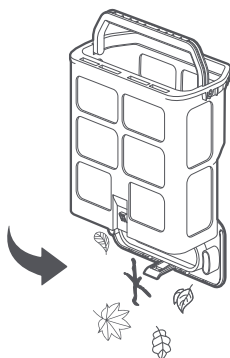

- 4 Rinse the filter basket thoroughly with a hose.

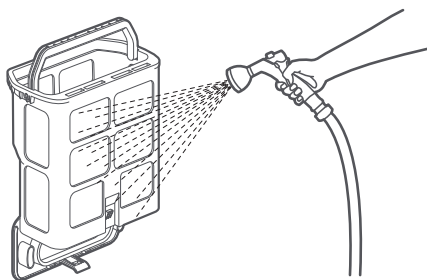

- 5 Put the filter basket back into the robot.

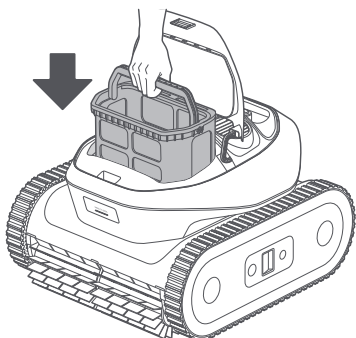

- 6 Close the filter cover.

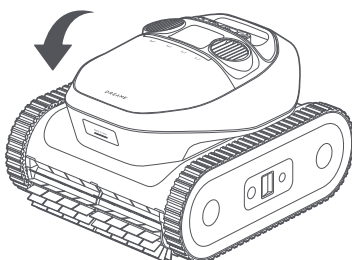

## 5.2 Clean the Water Outlets and Roller Brushes

**CAUTION:** Please turn off the robot before cleaning to prevent injury.

After each use, ensure that the water outlets and roller brushes are free from hair, dirt, and other debris. If necessary, rinse them with a hose. Wipe the magnetic charging port and sensors dry after cleaning.

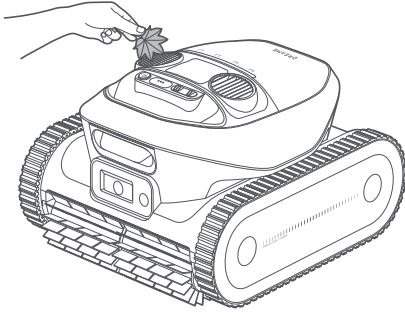

Water Outlets

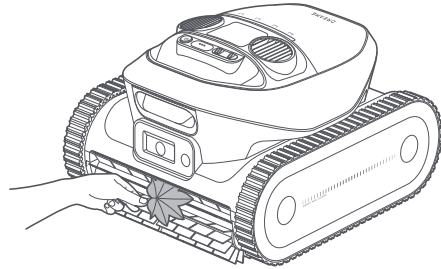

Roller Brushes

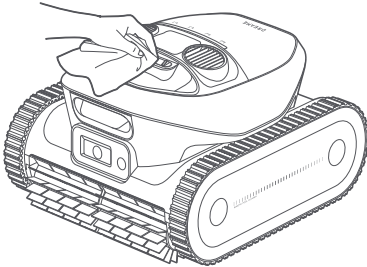

Magnetic Charging Port

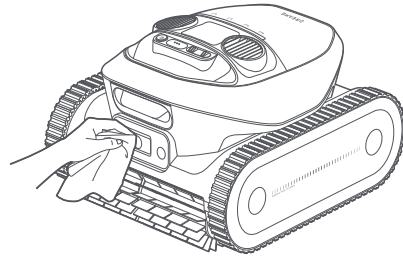

Sensor Fusion Module

It is recommended to regularly check the condition of the filter basket and the roller brushes, and replace them as needed to ensure optimal cleaning performance. If replacements are necessary, please reach out to the after-sales team for assistance.

## 6. Winter Storage and Transport

- ❶ Remove the robot from the pool and drain all water.
- ❷ Turn off the robot and disconnect it from the power source before storage. It is recommended to store the robot with a battery level of 80 -100%.
- ❸ Store the robot in a place with an ambient temperature between -20 °C (-4 °F) and 55 °C (131 °F). Ensure the following conditions are met:
  - Store the robot indoors in a cool, dry location, protected from direct sunlight, rain, or frost.
  - Keep the robot away from extreme temperatures, open flames, and areas accessible to children.
  - Protect it from dust if stored for an extended period.
  - Before using the robot again, please charge the battery fully.

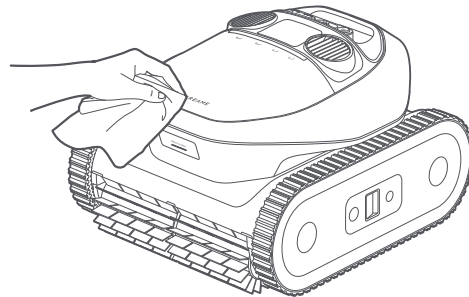

## 7. Troubleshooting

Issues	Causes	Solutions
The robot fails to connect to the app.	<ol style="list-style-type: none"> <li>1. The robot is operating underwater.</li> <li>2. There is an issue with the robot's Wi-Fi or Bluetooth connection.</li> </ol>	<ol style="list-style-type: none"> <li>1. Ensure the robot is not submerged in water.</li> <li>2. Ensure that the Wi-Fi router is functioning correctly.</li> <li>3. If the issue persists, please contact after-sales service.</li> </ol>
The robot fails to move along the boundary of the pool floor.	Sensors may be blocked by debris or malfunctioning.	<ol style="list-style-type: none"> <li>1. Clean all sensors thoroughly and try again.</li> <li>2. If the issue persists, contact after-sales service.</li> </ol>
The robot fails to stick closely to the pool wall while cleaning the waterline.	<ol style="list-style-type: none"> <li>1. The filter basket may be clogged with debris.</li> <li>2. The curvature of the wall is too steep.</li> </ol>	<ol style="list-style-type: none"> <li>1. Clean the filter basket thoroughly before trying again.</li> <li>2. The robot is not designed to navigate pool walls with excessive curvature.</li> </ol>
The robot fails to move in an S-shaped pattern while cleaning the pool floor.	<ol style="list-style-type: none"> <li>1. Sensors may be blocked by debris or malfunctioning.</li> <li>2. The filter basket may be clogged with debris.</li> <li>3. The roller brushes may be entangled or clogged with debris.</li> <li>4. Sensor initialization on land failed.</li> <li>5. The current pool shape is not supported for mapping.</li> </ol>	<ol style="list-style-type: none"> <li>1. Clean all sensors promptly.</li> <li>2. Clean the filter basket promptly.</li> <li>3. Ensure the roller brushes are free from tangles and debris, then try again.</li> <li>4. Restart the robot and keep it still on land for at least 5 seconds before placing it in water.</li> <li>5. The pool shape is not yet supported.</li> </ol>

Issues	Causes	Solutions
The robot is unable to move or is moving slowly on the pool floor.	<ol style="list-style-type: none"> <li>1. Sensors may be blocked by dirt or malfunctioning.</li> <li>2. The filter basket may be clogged with dirt or debris.</li> <li>3. Debris may be obstructing the drive gears.</li> </ol>	<ol style="list-style-type: none"> <li>1. Clean all sensors thoroughly.</li> <li>2. Ensure the roller brushes are free from tangles and debris.</li> <li>3. Try to move the track wheels forward or backward to remove any obstructions between the drive gears.</li> </ol>
The pool map is not displayed in the app.	<ol style="list-style-type: none"> <li>1. The robot was unable to map the pool.</li> <li>2. The robot may be stuck during mapping.</li> </ol>	<ol style="list-style-type: none"> <li>1. The pool shape is not yet supported.</li> <li>2. Recreate the pool map, then start the cleaning cycle.</li> </ol>
Charging fails.	<ol style="list-style-type: none"> <li>1. Excess water residue on the magnetic charging port.</li> <li>2. The magnetic charger may be damaged.</li> </ol>	<ol style="list-style-type: none"> <li>1. Dry the charging port thoroughly before attempting to charge again.</li> <li>2. If the issue persists, please contact after-sales service.</li> </ol>
The cleaning results are not as good as expected.	<ol style="list-style-type: none"> <li>1. The filter basket is full or clogged with debris.</li> <li>2. Residual debris inside the filter basket compartment is reducing suction power.</li> <li>3. The suction power of the current cleaning mode may be insufficient.</li> </ol>	<ol style="list-style-type: none"> <li>1. Promptly clean the filter basket.</li> <li>2. Use a pressure washer to clean the filter basket compartment and remove any debris.</li> <li>3. Increase the suction power to a stronger setting and restart the cleaning process.</li> </ol>
The robot can't climb up the pool wall.	<ol style="list-style-type: none"> <li>1. The filter basket is full or clogged with debris.</li> <li>2. The curvature of the wall is too steep, causing the robot to become stranded.</li> </ol>	<ol style="list-style-type: none"> <li>1. Promptly clean the filter basket.</li> <li>2. The robot is not designed to navigate pool walls with excessive curvature.</li> </ol>
The LED indicator on the robot shows solid red when it lands to the pool floor.	<ol style="list-style-type: none"> <li>1. There may be an issue with the sensors.</li> <li>2. There may be a malfunction in the drive motor.</li> <li>3. The firmware is not updated to the latest version.</li> </ol>	<ol style="list-style-type: none"> <li>1. Place the robot on a flat, even surface and restart it. Wait for <b>30</b> seconds before submerging the robot again and trying once more.</li> <li>2. Update the firmware to the latest version and try again.</li> <li>3. If the issue persists, please contact after-sales service.</li> </ol>
The robot is stuck.	The robot is stuck on the pool floor and unable to escape.	Manually retrieve the robot and restart the cleaning cycle.
No notification is received after cleaning is completed.	<ol style="list-style-type: none"> <li>1. The Wi-Fi signal is weak at the retrieval location.</li> <li>2. The retrieval location is obstructed by obstacles.</li> </ol>	<ol style="list-style-type: none"> <li>1. Select a location with a strong Wi-Fi signal and no obstacles to retrieve the robot.</li> </ol>
The robot fails to update.	1. The Wi-Fi signal is too weak.	<ol style="list-style-type: none"> <li>1. Move the robot to an area with a stronger Wi-Fi signal and retry.</li> </ol>

# 8. Specifications

<b>Product Name</b>	<b>Robotic Pool Cleaner</b>
<b>Brand</b>	<b>Dreame</b>
<b>Model</b>	<b>PIXZ4111</b>
<b>Dimensions (W×L×H)</b>	470.2 × 423.8 × 281.2 mm (1.54 × 1.39 × 0.923 ft)
<b>Weight</b>	11.8 kg (26.01 lbs)
<b>Pool Type</b>	In-Ground & Above-Ground
<b>Cleaning Coverage</b>	Floor, Walls, Waterline
<b>Working Voltage</b>	21.6 Vdc
<b>Charger Model</b>	US: GM95-252300-1FGN
<b>Charger Input</b>	100-240 V ~ 50/60 Hz
<b>Charger Output</b>	25.2 V === 3 A
<b>Operation Frequency</b>	2400-2483.5 MHz
<b>Battery</b>	Lithium-ion battery
	G2415-6S3P-MMEV
	9600 mAh
<b>Charge Temperature</b>	5°C ~40°C (41 °F ~104 °F)
<b>Storage Temperature</b>	-20° C~45° C (-4° F~113° F) RH<=75%
<b>Maximum Pool Area</b>	180 m <sup>2</sup> (1937.5 sq.ft)
<b>Brush Type</b>	Active Front and Rear TPU Brushes
<b>Motor Type</b>	Brushless Pump Motor x2/Brushless Drive Motor x2
<b>Maximum Suction Power</b>	8000 GPH
<b>Run Time</b>	3-5 hrs
<b>Charging Time</b>	4-5 hrs
<b>Filter Basket Capacity</b>	4.5 L
<b>Cleaning Mode</b>	Floor/Wall/Waterline/Standard

\* The above statistics are from Dreame Laboratory and may vary depending on the operating conditions.

Standards	Frequency band
Bluetooth	2402 - 2480 MHz
WiFi (20MHz)	2412 - 2462 MHz

# Instructions originales

1. Consignes de sécurité .....	P23
2. Présentation du produit .....	P29
3. Préparatifs en vue de la première utilisation .....	P31
4. Fonctionnement .....	P33
5. Nettoyage et entretien .....	P39
6. Stockage et transport en hiver .....	P41
7. Résolution des pannes .....	P41
8. Caractéristiques .....	P43

## Sommaire

# 1. Consignes de sécurité

## 1.1 Règles de sécurité

- LISEZ ET SUIVEZ TOUTES LES INSTRUCTIONS.
- CONSERVEZ CES INSTRUCTIONS.
- Retirez le robot nettoyeur de la piscine avant de laisser les gens entrer dans la piscine.
- Lors de l'examen du robot de nettoyage, assurez-vous que le robot de nettoyage est éteint.
- Chargez la batterie uniquement à des températures comprises entre 5 ° C et 40 ° C / 41 ° F et 104 ° F.
- Cet appareil peut être utilisé par des enfants à partir de 8 ans et par des personnes dont les capacités physiques, sensorielles ou mentales sont réduites ou qui manquent d'expérience et de connaissances, à condition qu'elles aient été supervisées ou qu'elles aient reçu des instructions concernant l'utilisation de l'appareil en toute sécurité et qu'elles comprennent les risques encourus. Les enfants ne doivent pas jouer avec l'appareil. Les enfants ne doivent pas effectuer le nettoyage et l'entretien sans supervision.
- L'appareil ne doit être connecté qu'à un circuit d'alimentation protégé par un disjoncteur de fuite à la terre (DDFT). Ce disjoncteur doit être testé régulièrement. Pour tester le disjoncteur de fuite à la terre, appuyez sur le bouton de test. Le disjoncteur de fuite à la terre doit interrompre le courant. Appuyez sur le bouton de réinitialisation. Le courant devrait être rétabli. Si le disjoncteur de fuite à la terre ne fonctionne pas de cette manière, c'est qu'il est défectueux. Si le disjoncteur de fuite à la terre interrompt l'alimentation de l'unité d'alimentation sans que le bouton d'essai ne soit enfoncé, un courant de terre peut circuler, indiquant la possibilité d'un choc électrique. N'utilisez pas l'unité d'alimentation. Débranchez l'unité d'alimentation et contactez le fabricant pour obtenir de l'aide.
- N'utilisez que le chargeur de batterie d'origine.
- Le chargeur de batterie doit être alimenté par un dispositif à courant différentiel résiduel (DDR) dont le courant de fonctionnement résiduel nominal ne dépasse pas 30 mA.
- Le cordon d'alimentation n'est pas remplaçable par l'utilisateur. Si le cordon d'alimentation est endommagé, cessez d'utiliser le chargeur de batterie et contactez le centre de service pour le faire réparer. N'utilisez pas de rallonge pour connecter le chargeur de batterie à l'alimentation électrique ; prévoyez une prise de courant correctement située.
- N'UTILISEZ PAS le robot nettoyeur de piscine et/ou sa batterie/son bloc

d'alimentation en cas de dommages mécaniques du robot nettoyeur de piscine et/ou de sa batterie.

- Pour éviter tout risque d'incendie et de brûlure, N'ouvrez PAS, N'écrasez PAS, NE chauffez PAS ou NE brûlez PAS le boîtier de la batterie.
- Tenez les mains et les doigts à l'écart de la zone du moteur de la roue et du mécanisme de la courroie d'entraînement afin d'éviter toute blessure.
- Placez le chargeur de batterie à au moins 3,5 m/11,48 ft du bord de la piscine pendant le fonctionnement.
- Pour une protection continue contre les risques d'électrocution, placez le chargeur de batterie à au moins 11 cm au-dessus du sol.
- Lorsque vous soulevez le robot nettoyeur de piscine, veillez à ne pas vous blesser au dos.
- N'utilisez pas le robot nettoyeur de piscine si vous avez ajouté un floculant liquide ou tout autre clarifiant à l'eau de la piscine. Ces substances obstruent et endommagent les filtres du robot.
- La batterie au lithium-ion de ce produit n'est pas remplaçable. Elle doit être recyclée dans des centres de recyclage électronique certifiés qui acceptent les batteries. Les batteries NE doivent PAS être jetées à la poubelle ou dans les bacs de recyclage municipaux. Ne démontez pas la batterie.
- La pompe ne doit pas être utilisée lorsque des personnes se trouvent dans l'eau.
- Débranchez la pompe du réseau d'alimentation avant d'effectuer des opérations d'entretien telles que le nettoyage du filtre.
- N'utilisez que le bloc d'alimentation fourni avec l'appareil.
- Le robot nettoyeur de piscine est un produit laser grand public de classe 1 avec une longueur d'onde de 850 nm de rayonnement laser invisible, conforme aux normes IEC 60825-1:2014 & EN 60825-1:2014+A11:2021 & EN 50689:2021. Il est également conforme aux normes 21CFR 1040.10 et 1040.11, sauf à la norme IEC 60825-1 ED.3., comme décrit dans la LASER NOTICE 56, DATÉE du 8 MAI 2019.

## 1.2 Déclaration FCC/IC

Cet appareil est conforme à la partie 15 des règles de la FCC/au(x) RSS(s) exempt(s) de licence du ministère de l'Innovation, des Sciences et du Développement économique du Canada. Le fonctionnement est soumis aux deux conditions suivantes : (1) cet appareil ne doit pas provoquer d'interférences nuisibles. (2) cet appareil doit accepter toute interférence reçue, y compris les interférences susceptibles de provoquer un fonctionnement indésirable.

Les changements ou modifications non expressément approuvés par

la partie responsable de la conformité peuvent annuler l'autorité de l'utilisateur à faire fonctionner l'équipement.

Cet équipement a été testé et déclaré conforme aux limites d'un appareil numérique de classe B, conformément à la partie 15 des règles de la FCC. Ces limites sont conçues pour fournir une protection raisonnable contre les interférences nuisibles dans une installation résidentielle. Cet équipement génère, utilise et peut émettre de l'énergie de fréquence radio et, s'il n'est pas installé et utilisé conformément aux instructions, peut causer des interférences nuisibles aux communications radio. Cependant, il n'y a aucune garantie que des interférences ne se produiront pas dans une installation particulière. Si cet équipement provoque des interférences nuisibles à la réception radio ou télévision, ce qui peut être déterminé en allumant et en éteignant l'équipement, l'utilisateur est encouragé à essayer de corriger les interférences en prenant une ou plusieurs des mesures suivantes :

- Réorientez ou déplacez l'antenne de réception.
- Augmentez la distance entre l'équipement et le récepteur.
- Branchez l'appareil sur une prise de courant située sur un circuit différent de celui sur lequel le récepteur est branché.
- Consultez le revendeur ou un technicien radio/TV expérimenté pour obtenir de l'aide.

### 1.3 Rappel MPE

Pour satisfaire aux exigences de la FCC/IC en matière d'exposition aux radiofréquences, une distance de séparation de 20 cm / 7,87 po ou plus doit être maintenue entre l'antenne de cet appareil et les personnes pendant le fonctionnement de l'appareil. Pour garantir la conformité, il n'est pas recommandé d'opérer à une distance inférieure à celle-ci.

### 1.4 INSTRUCTIONS IMPORTANTES EN MATIÈRE DE SÉCURITÉ

Lors de l'installation et de l'utilisation de cet équipement électrique, il convient de toujours respecter les mesures de sécurité de base, notamment les suivantes :

- **LISEZ ET SUIVEZ TOUTES LES INSTRUCTIONS**
- **(Pour tous les appareils) AVERTISSEMENT - Pour réduire les risques de blessures, ne laissez pas les enfants utiliser ce produit sans les surveiller étroitement à tout moment.**

a) Prévenez les démarrages intempestifs. Assurez-vous que l'interrupteur est en position d'arrêt avant de brancher la batterie, de prendre ou de transporter l'appareil. Le fait de porter l'appareil avec le doigt sur l'interrupteur ou de mettre sous tension un appareil dont

l'interrupteur est allumé favorise les accidents.

- b) Rechargez uniquement avec le chargeur spécifié par le fabricant. Un chargeur adapté à un type de batterie peut présenter un risque d'incendie lorsqu'il est utilisé avec un autre type de batterie.
- c) N'utilisez les appareils qu'avec des batteries spécialement conçues à cet effet. L'utilisation d'autres batteries peut entraîner des risques de blessures et d'incendie.
- d) Lorsque la batterie n'est pas utilisée, tenez-la à l'écart d'autres objets métalliques, comme des trombones, des pièces de monnaie, des clés, des clous, des vis ou d'autres petits objets métalliques, qui peuvent se connecter d'une borne à l'autre. La mise en court-circuit des bornes de la batterie peut provoquer des brûlures ou un incendie.
- e) Dans des conditions abusives, du liquide peut être éjecté de la batterie ; évitez tout contact. En cas de contact accidentel, rincez à l'eau. En cas de contact du liquide avec les yeux, consultez de toute urgence un médecin. Le liquide éjecté de la batterie peut provoquer des irritations ou des brûlures. (Ce conseil est considéré comme correct pour les types de cellules NiMh, NiCd, plomb-acide et lithium-ion conventionnelles. Si ces conseils sont incorrects pour un modèle de cellule différent, ils peuvent être remplacés par les conseils corrects.)
- f) N'utilisez pas de batterie ou d'appareil endommagé ou modifié. Les batteries endommagées ou modifiées peuvent avoir un comportement imprévisible et provoquer un incendie, une explosion ou un risque de blessure.
- g) N'exposez pas une batterie ou un appareil au feu ou à une température excessive. L'exposition au feu ou à une température supérieure à 130 ° C peut provoquer une explosion. La température de 130 ° C peut être remplacée par la température de 265 ° F.
- h) Suivez toutes les instructions de chargement et ne chargez pas la batterie ou l'appareil en dehors de la plage de température spécifiée dans les instructions. Une charge incorrecte ou à des températures en dehors de la plage spécifiée peut endommager la batterie et augmenter le risque d'incendie.
- i) Confiez l'entretien à un réparateur qualifié qui n'utilisera que des pièces de rechange identiques. Cela permet de garantir la sécurité du produit.
- j) Ne modifiez pas et n'essayez pas de réparer l'appareil ou la batterie (le cas échéant), sauf si cela est indiqué dans les instructions d'utilisation et d'entretien.
- k) N'exposez pas l'appareil ou la batterie à des températures excessives.

- l) Soyez conscient du risque de court-circuit des bornes de l'appareil fonctionnant sur batterie ou de la batterie par des objets métalliques.
- m) La pile bouton du MCU ne doit pas être remplacée par le consommateur.









## 1.5 Élimination correcte de ce produit

Ce marquage indique que ce produit ne doit pas être éliminé avec les autres déchets ménagers dans l'ensemble de l'UE. Pour éviter que l'élimination incontrôlée des déchets ne nuise à l'environnement ou à la santé humaine, il convient de les recycler de manière responsable afin de promouvoir la réutilisation durable des ressources matérielles. Pour recycler votre appareil usagé, veuillez utiliser les systèmes de retour et de collecte, ou contacter le détaillant où le produit a été acheté. Ils peuvent recycler ce produit en toute sécurité.

La télésurveillance est destinée à l'usage privé absolu de lieux non publics, appartenant à des particuliers, à des fins d'autoprotection et de contrôle unique uniquement. Veuillez tenir compte des obligations légales locales en matière de protection des données en cas d'utilisation. Pas de surveillance des lieux publics, surtout dans un but clandestin et/ou de la part de l'employeur sans raisons justifiées. Une telle utilisation non justifiée se fait aux risques et à la responsabilité de l'utilisateur uniquement.

## 1.6 Symbols and Decals

	Avant de charger, lisez les instructions.
	Courant continu
	Courant alternatif
<b>IPX8</b>	Indice de protection
	Température de l'eau max. : 35 ° C/95° F
	Profondeur de travail maximale de 2,5 m
	<b>AVERTISSEMENT -</b> Ce produit ne doit pas être jeté avec les ordures ménagères ordinaires. Assurez-vous que le produit est recyclé en conformité avec les lois locales.

## 1.7 Conditions de l'eau pour l'utilisation du robot

<b>Chlore</b>	Max 4 PPM
<b>PH</b>	7,0-7,8
<b>Température</b>	5-35 °C (41-95 ° F)
<b>Sel</b>	Maximum : 5 000 PPM
<b>Profondeur de l'eau</b>	0,5-2,5 m (1,64-8,20 ft)
<b>Protection contre les infiltrations</b>	IP68 pour robot nettoyeur de piscine

# 2. Présentation du produit

## 2.1 Contenu de la boîte

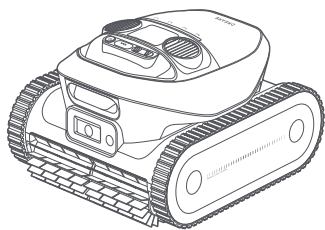

Robot

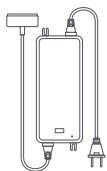

Chargeur magnétique

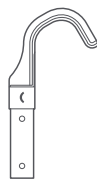

Crochet de récupération



Manuel d'utilisation et guide de démarrage rapide

**Remarque:** Les illustrations fournies dans ce document sont uniquement destinées à des fins de démonstration.

## 2.2 Structure

Bouton d'alimentation

Bouton de mode

Voyant LED

Port de charge magnétique

Sortie d'eau x 2

Poignée

Capteur infrarouge

Module de fusion de capteurs

Module de fusion de capteurs

Brosses à rouleau avant

Ouverture laser

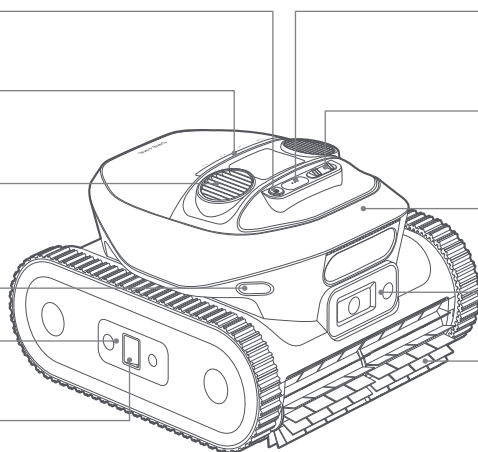

Couvercle du panier-filtre

Panier filtrant

Roue à chenilles x 2

Bouton-poussoir d'ouverture

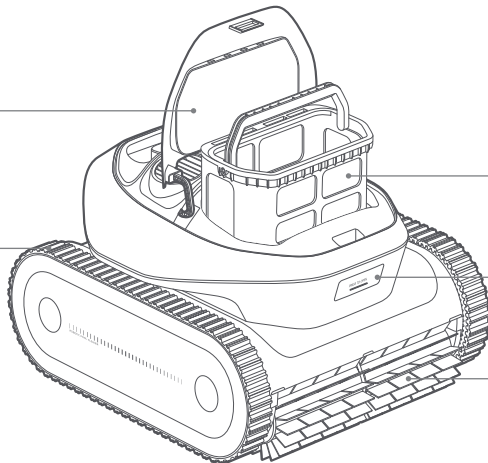

Brosses à rouleau arrière

## 2.3 Commandes du robot

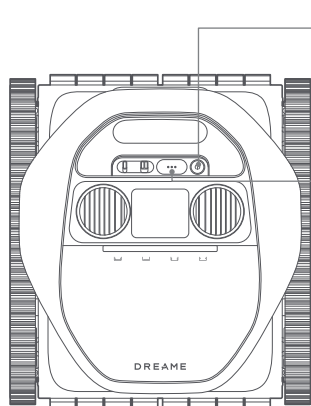

### Ⓞ Alimentation

- Pour allumer ou éteindre le robot, maintenez Ⓞ enfoncé pendant **3** secondes. Le voyant LED clignote en bleu pour indiquer que l'action a réussi.

### ⋮ Mode

- Appuyez sur ⋮ pour choisir un mode de nettoyage : Standard, Sol seulement, Murs uniquement, ou Ligne de flottaison uniquement. Le témoin lumineux situé au-dessus du mode de nettoyage s'allume lorsque le mode est sélectionné.

Standard	Sol seulement	Murs uniquement	Ligne de flottaison uniquement

- Pour activer le mode d'appairage Bluetooth, maintenez ⋮ enfoncé pendant **3** secondes. Une lumière bleue clignotante indique que le robot est en mode d'appairage Bluetooth.
- Pour réinitialiser le robot aux paramètres d'usine, maintenez ⋮ enfoncé, puis appuyez deux fois sur Ⓞ. Le témoin lumineux clignotera en blanc.

## 2.4 LED d'état

Effet de lumière		Statut du robot
Fonctionnement	Bleu (du centre vers les côtés)	Allumé.
	Bleu (des côtés vers le centre)	Éteint.
	Clignote lentement en bleu	En mode veille sous l'eau.
	Bleu (de gauche à droite, puis de droite à gauche)	Tâches en cours sous l'eau.
	Bleu fixe	Le mode de nettoyage est sélectionné. Sélectionné via l'application : Toute la bande lumineuse s'illumine. Sélectionné via le bouton Mode : Le voyant s'allume au-dessus de l'icône correspondante.
	Orange	Niveau de batterie faible.
Chargement	Vert clignotant	Le robot est en charge. La bande lumineuse indique la progression de la charge.
	Vert fixe	La batterie est complètement chargée.
	Rouge fixe	La protection contre la surchauffe est activée.
Erreur	Rouge fixe	Une erreur s'est produite.
Connexion	Bleu clignotant (rapide)	En mode d'appairage Bluetooth.
Mise à jour du micrologiciel	Lumière colorée et fluide	Effectuer des mises à jour OTA.

# 3. Préparatifs en vue de la première utilisation

## 3.1 Chargement

### ATTENTION :

- Ne chargez pas le robot en plein soleil.
- Avant de procéder au chargement, assurez-vous qu'il n'y a pas d'eau résiduelle sur le port de charge magnétique. Si c'est le cas, essuyez le port de charge magnétique.

- ❶ Connectez le connecteur de charge magnétique au port de charge du robot et branchez le chargeur sur une prise électrique.

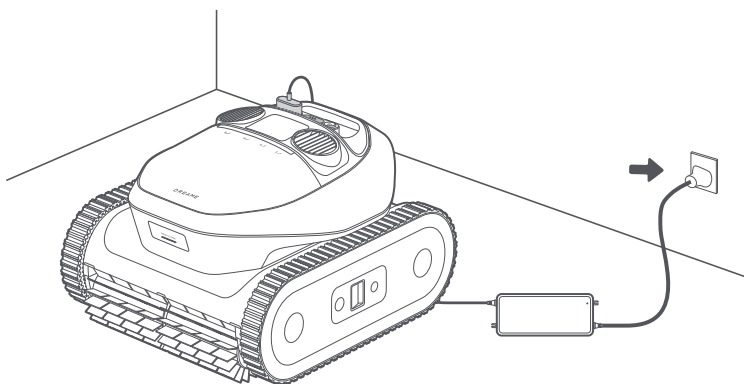

- ❷ Chargez complètement la batterie, puis débranchez le chargeur. Maintenez le bouton  enfoncé pendant 3 secondes pour mettre le robot en marche.

**Remarque:** Le voyant LED clignote pendant la charge et devient vert fixe une fois la charge terminée.

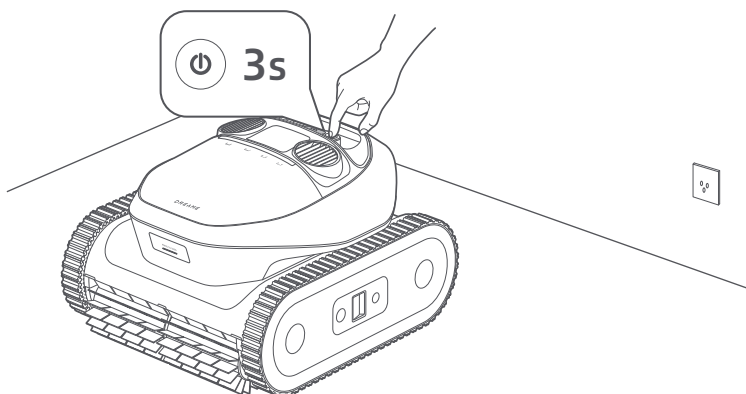

## 3.2 Installer l'application Dreamehome

Scannez le code QR ci-dessous pour télécharger l'application Dreamehome, ou recherchez "Dreamehome" dans l'App Store ou Google Play. Après l'installation, créez un compte et connectez-vous.



OU



### Avant de configurer le réseau, vérifiez les points suivants :

- Assurez-vous que le robot est sous tension.
- Assurez-vous que votre appareil mobile et le robot se trouvent dans la même zone de couverture du réseau Wi-Fi et que le signal est puissant.
- Assurez-vous que le réseau Wi-Fi actuel est le réseau monobande de la fréquence 2,4 GHz ou le réseau bibande de la fréquence 2,4/5 GHz.
- Assurez-vous que la fonction Bluetooth de votre appareil mobile est activée.
- Approchez le téléphone du robot (à moins d'un mètre).

## 3.3 Mettre le robot en ligne

① Ouvrez l'application Dreamehome.

② Vous pouvez ajouter votre robot de l'une des manières suivantes :

a. Scannez le code QR pour vous connecter : Naviguez jusqu'à **Appareil** et appuyez sur **Scannez le code QR pour vous connecter**. Scannez le code QR situé sur le couvercle du robot ou à l'intérieur de celui-ci. Suivez les instructions qui s'affichent à l'écran pour terminer la connexion.

b. Ajoutez manuellement : Allez dans **Appareil** et appuyez sur **Ajouter**. Sélectionnez votre modèle de robot. Suivez les instructions qui s'affichent à l'écran pour terminer la connexion.

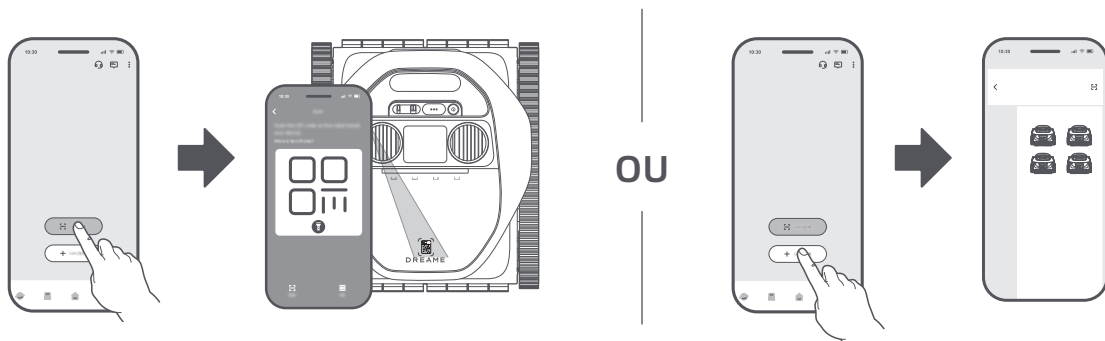



**Remarque :** Maintenez  sur le robot enfoncé pendant 5 secondes pour activer le mode d'appairage Bluetooth. Le témoin lumineux clignote en bleu lorsque le robot est prêt à être couplé.

### Comment dissocier le robot ?



Le robot est automatiquement associé au compte Dreamehome une fois l'association terminée. Chaque dispositif ne peut être associé qu'à un seul compte. Il ne peut pas être associé à un autre compte en même temps.

Pour associer le robot à un nouveau compte, vous devez d'abord le dissocier. Pour le dissocier :

1. Ouvrez l'application Dreamehome. Allez sur .
2. Si vous avez plusieurs robots liés à votre compte Dreamehome, balayez vers la gauche ou la droite pour accéder à la page du robot que vous souhaitez modifier.
3. Tapez sur  dans le coin supérieur droit.
4. Sélectionnez **Supprimer**.



### Comment se déconnecter de votre compte Dreamehome ou le supprimer ?

Pour vous déconnecter ou supprimer votre compte :

1. Ouvrez l'application Dreamehome. Allez sur  >  > **Compte**.
2. Sélectionnez **Se déconnecter** ou **Supprimer le compte**.

### Comment partager votre robot ?

Pour partager votre robot avec votre famille ou vos amis :

1. Ouvrez l'application Dreamehome et allez sur .
2. Si vous avez plusieurs robots liés à votre compte Dreamehome, balayez vers la gauche ou la droite pour accéder à la page du robot que vous souhaitez partager.
3. Tapez sur  dans le coin supérieur droit.
4. Sélectionnez **Partage d'appareil**.

**Remarque :** L'équipe de développement Dreame exécutera continuellement des mises à jour **OTA (Over-the-Air)** et un entretien sur le micrologiciel et l'application. Veuillez contrôler les notifications de mise à jour ou activez la fonction **Mise à jour automatique** pour garder le micrologiciel et l'application à jour et jouir ainsi de plus de fonctionnalités.

## 4. Fonctionnement

**AVERTISSEMENT :** N'interférez pas avec le robot pendant le fonctionnement sous l'eau.

### ATTENTION :

- Veillez à ce qu'aucun être humain ou animal de compagnie ne se trouve dans la piscine. Retirez tout objet de la piscine pour éviter toute interférence avec le fonctionnement du robot et pour ne pas l'endommager.
- Veuillez arrêter le système de circulation ou de chauffage de la piscine avant de procéder au nettoyage.

**IMPORTANT :** Assurez-vous que le robot est complètement chargé avant de l'utiliser.

# 4.1 Sélection du mode de nettoyage

## 4.1.1 Sélectionner via l'application

Grâce à l'application Dreamehome, vous pouvez accéder à des solutions de nettoyage sur mesure, ajuster les paramètres en fonction de vos besoins spécifiques et afficher des informations détaillées sur la séance de nettoyage.

**Remarque:** L'application ne peut pas contrôler le robot pendant un cycle de nettoyage sous l'eau en raison d'un manque de connexions réseau.

- 1 Naviguez jusqu'à la page de l'appareil.
- 2 Scegli una modalità di pulizia.

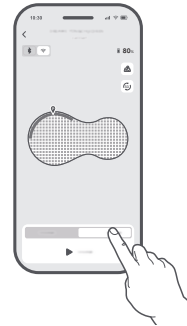

- 3 Personalizza le tue impostazioni.

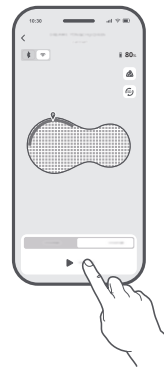
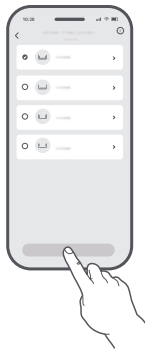

- 4 Appuyez sur **Démarrer**. Attendez que la bande lumineuse devienne entièrement bleue avant de continuer.



Mode de nettoyage	Couverture
Nettoyage de zone	Le nettoyage de zone peut ne pas être disponible en fonction de la configuration de votre piscine. Après la cartographie initiale, le robot peut automatiquement diviser la piscine en zones distinctes. Vous pouvez choisir une ou plusieurs zones à nettoyer.
Nettoyage personnalisé	Vous pouvez personnaliser la zone de nettoyage, sélectionner un ou plusieurs des quatre modes de nettoyage disponibles et affiner les réglages pour chacun d'entre eux.
Pour des configurations de piscine complexes, le robot passe automatiquement en mode Nettoyage aléatoire pour une efficacité de nettoyage optimale. Vous pouvez également sélectionner ce mode dans l'application si le nettoyage en forme de S n'est pas efficace.	

## 4.1.2 Sélectionner via le bouton Mode





Le robot peut fonctionner sans connexion réseau. Configurez votre tâche de nettoyage en appuyant sur les boutons directement sur le robot - aucune étape compliquée n'est nécessaire - avant de l'immerger.

- 1 Maintenez le bouton  enfoncé pendant 3 secondes pour mettre le robot en marche.
- 2 Sélectionnez un mode de nettoyage en appuyant sur  sur le robot. Le témoin lumineux s'allume au-dessus de l'icône correspondante.

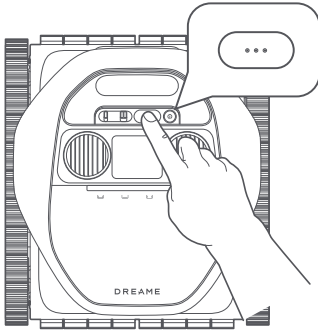
**Important :** Allumez toujours le robot sur une surface de niveau afin que le capteur se calibre correctement avant de le placer dans l'eau.

**Remarque:** Si aucun mode n'est sélectionné, il fonctionnera par défaut en mode Standard.



Mode de nettoyage	Couverture
 Standard	Nettoyez d'abord le fond de la piscine, puis les parois et la ligne de flottaison.
 Murs uniquement	Nettoyez les parois de la piscine une fois.
 Sol seulement	Nettoyez le sol de la piscine une fois.
 Ligne de flottaison uniquement	Nettoyez la ligne de flottaison une fois.

## 4.2 Commencez le nettoyage

- 1 Immergez le robot dans la piscine.

### Remarques :

- Le robot s'éteint automatiquement après 10 minutes d'inactivité lorsqu'il n'est pas dans l'eau.
- Le moteur de la pompe et les roues motrices ne s'activeront qu'une fois que le robot aura atterri sur le fond de la piscine.
- Lorsque vous placez le robot dans l'eau, maintenez-le à une distance d'au moins 20 cm de la paroi de la piscine pour éviter de l'endommager.

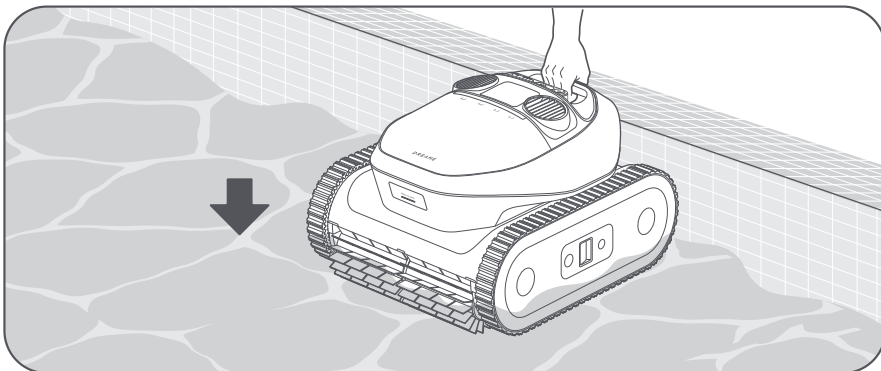

- ② Une fois que le robot a atterri de manière stable sur le sol de la piscine, il effectue un étalonnage des capteurs pendant 5 secondes. Le cycle de nettoyage commencera dès que le robot aura terminé l'étalonnage.

**Remarques :**

- Si l'étalonnage initial échoue, le robot fait une nouvelle tentative.
- Les connexions réseau ne sont pas disponibles lorsque le robot est sous l'eau.

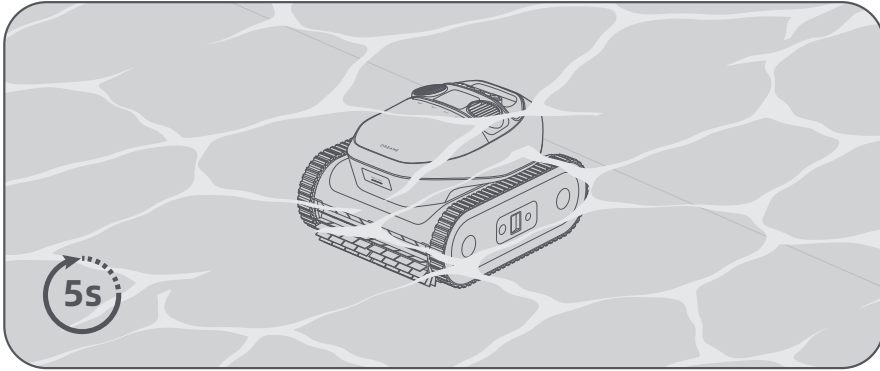

Avant le nettoyage, le robot doit naviguer dans la piscine pour se localiser. Une fois qu'il a atteint le fond de la piscine, il explore la zone de manière autonome, identifiant les bords de la piscine pour compléter la cartographie initiale. Le robot peut diviser la piscine en différentes zones pour un nettoyage optimisé en fonction de la configuration de votre piscine.

**Remarque :** Le robot peut enregistrer jusqu'à 3 cartes. Une fois les cartes sauvegardées, vous pouvez les changer ou les supprimer à partir de  > **Gestion des cartes.**

### 4.3 Trajectoire de nettoyage

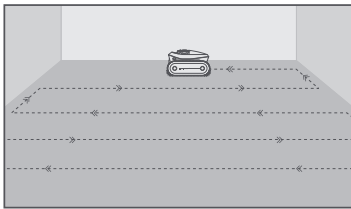

Nettoyer le sol de la piscine

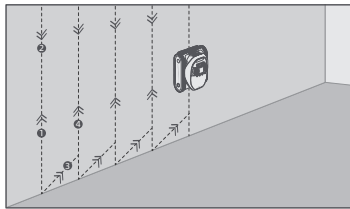

Nettoyer le mur de la piscine

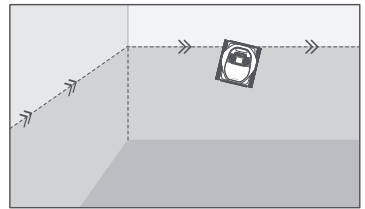

Nettoyer la ligne de flottaison

## 4.4 Récupération

### Important :

- Soyez prudent lorsque vous soulevez le robot de la piscine, car il devient plus lourd lorsqu'il est rempli d'eau.
- Après chaque utilisation, veuillez vider l'eau restante du robot et vous assurer qu'il est complètement sec.

### Lorsque le robot attend à la ligne de flottaison :

- ① Saisissez le robot par la poignée et retirez-le de l'eau.
- ② L'eau contenue dans le robot sera libérée automatiquement afin de rendre le robot plus léger et de faciliter sa récupération. Si vous ne retirez pas le robot dans les 5 minutes, il retournera au sol ou à la paroi et s'éteindra après une période de veille.

### Remarques :

- Le robot remonte automatiquement le long du mur et attend à la ligne de flottaison pendant 5 minutes lorsque la batterie est faible, qu'une erreur se produit ou que le cycle de nettoyage est terminé.
- En fonction de la disposition et de la cartographie de la piscine, l'application peut afficher des zones de récupération parmi lesquelles vous pouvez choisir.

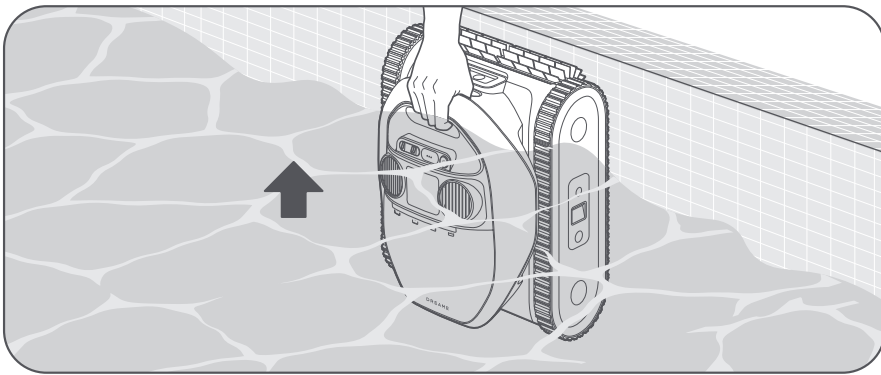

### Lorsque le robot attend sur le sol de la piscine :

- ① Fixez le crochet à une perche de nettoyage standard (non fournie).
- ② Fixez le crochet sur la poignée du robot et amenez le robot à la ligne de flottaison.

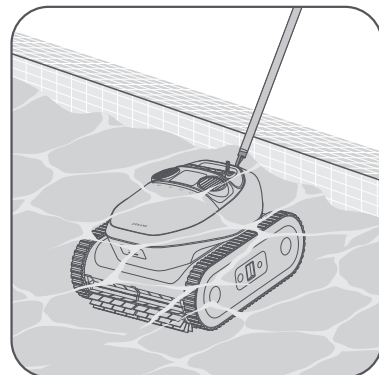
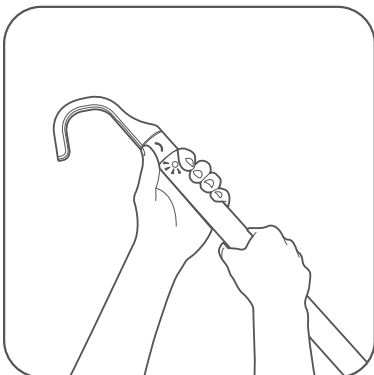

**Remarque :** Le robot attendra près du mur et s'éteindra automatiquement lorsque le niveau de la batterie sera faible.

- 3 Tirez le robot par la poignée et tenez-le verticalement pour permettre à l'eau restante de s'écouler.

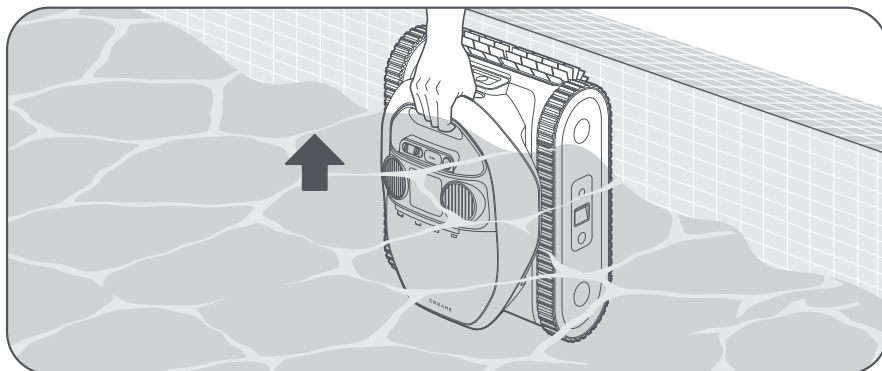

## 4.5 Synchronisation des données à la surface

Lorsque le robot est hors de l'eau et que les connexions réseau sont rétablies, il commence à transmettre des données à l'application. Cela vous permet d'accéder à des informations détaillées sur la session de nettoyage, y compris la durée, la zone couverte et les problèmes rencontrés.

### Remarques :

- Assurez-vous que le robot et votre téléphone se trouvent dans un environnement Wi-Fi avec un signal puissant pour permettre la transmission de données entre le robot et votre appareil mobile.
- Veuillez noter que les données du cycle de nettoyage peuvent être inexactes en fonction de la complexité de la piscine.

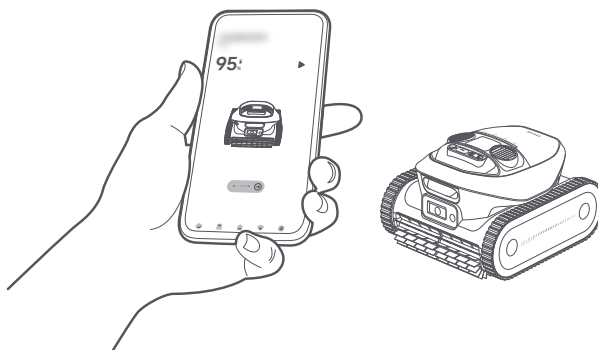

# 5. Nettoyage et entretien

## 5.1 Nettoyer le panier-filtre

Après chaque utilisation, il est recommandé de rincer le panier-filtre pour éviter qu'il ne se colmate.

- 1 Appuyez sur le bouton du panier-filtre situé à l'avant du robot pour ouvrir le couvercle du panier-filtre.

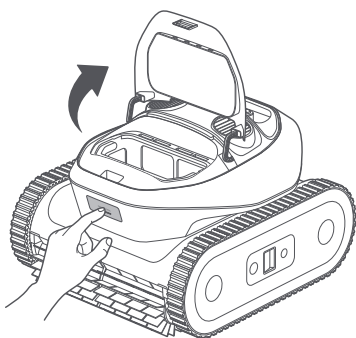

- 2 Retirez le panier-filtre par la poignée.

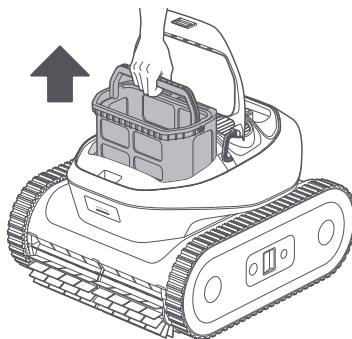

- 3 Ouvrez le loquet pour libérer le couvercle inférieur du panier-filtre. Videz tous les débris tels que les cheveux, les brindilles ou le sable.

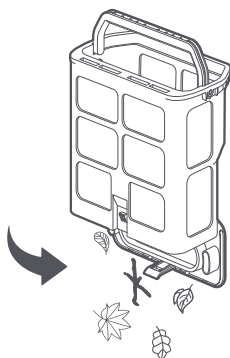

- 4 Rincez soigneusement le panier-filtre à l'aide d'un tuyau d'arrosage.

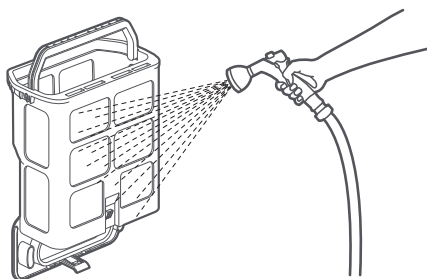

- 5 Remettez le panier-filtre dans le robot.

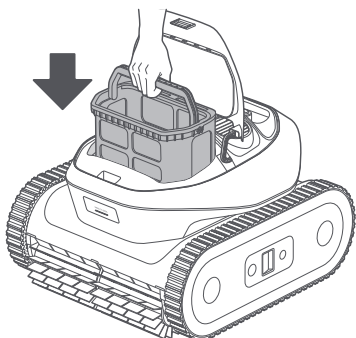

- 6 Fermez le couvercle du filtre.

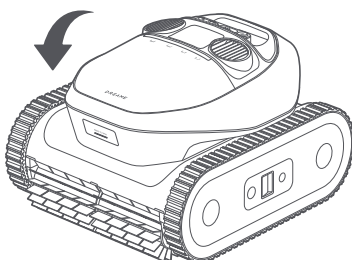

## 5.2 Nettoyer les sorties d'eau et les brosses à rouleau

**ATTENTION :** Veuillez éteindre le robot avant de le nettoyer afin d'éviter toute blessure.

Après chaque utilisation, assurez-vous que les sorties d'eau et les brosses à rouleau sont exemptes de cheveux, de saletés et d'autres débris. Si nécessaire, rincez-les avec un tuyau d'arrosage. Essayez le port de charge magnétique et les capteurs après le nettoyage.

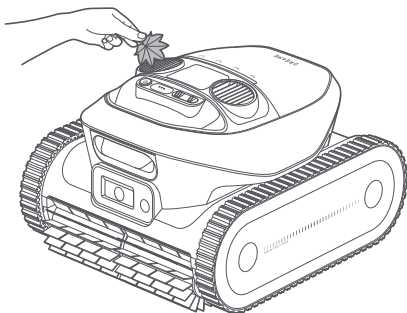

Sorties d'eau

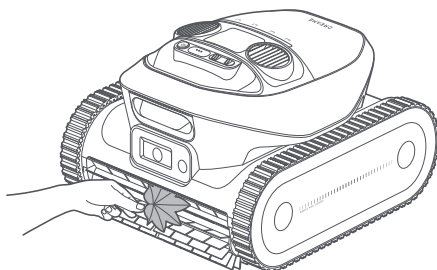

Brosses à rouleau

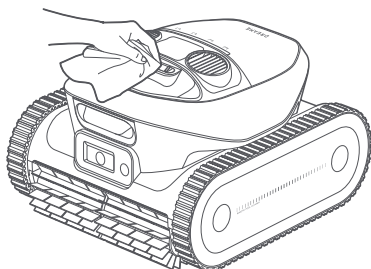

Port de charge magnétique

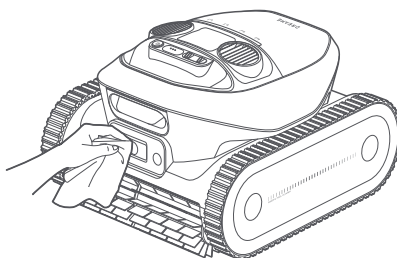

Module de fusion de capteurs

Il est recommandé de vérifier régulièrement l'état du panier-filtre et des brosses à rouleau, et de les remplacer si nécessaire pour assurer une performance de nettoyage optimale. Si des remplacements sont nécessaires, veuillez contacter l'équipe après-vente pour obtenir de l'aide.

## 6. Stockage et transport en hiver

- ❶ Retirez le robot de la piscine et videz l'eau.
- ❷ Éteignez le robot et débranchez-le de la source d'alimentation avant de le ranger. Il est recommandé de stocker le robot avec un niveau de batterie compris entre 80 et 100 %.
- ❸ Stockez le robot dans un endroit où la température ambiante est comprise entre -20 °C (-4 °F) et 55 °C (131 °F). Assurez-vous que les conditions suivantes sont remplies:
  - Stockez le robot à l'intérieur, dans un endroit frais et sec, à l'abri de la lumière directe du soleil, de la pluie ou du gel.
  - Tenez le robot à l'écart des températures extrêmes, des flammes nues et des zones accessibles aux enfants.
  - Protégez-le de la poussière s'il est stocké pendant une période prolongée.
  - Avant de réutiliser le robot, chargez complètement la batterie.

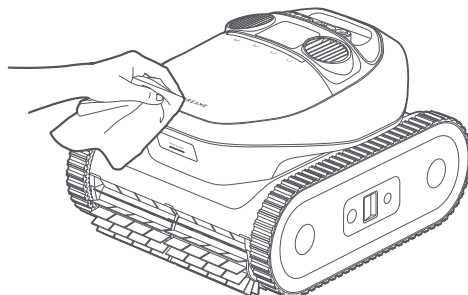

## 7. Résolution des pannes

Problème	Causes	Solutions
Le robot n'est pas connecté à l'application.	<ol style="list-style-type: none"> <li>1. Le robot fonctionne sous l'eau.</li> <li>2. Il y a un problème avec la connexion Wi-Fi ou Bluetooth du robot.</li> </ol>	<ol style="list-style-type: none"> <li>1. Assurez-vous que le robot n'est pas immergé dans l'eau.</li> <li>2. Assurez-vous que le routeur Wi-Fi fonctionne correctement.</li> <li>3. Si le problème persiste, veuillez contacter le service après-vente.</li> </ol>
Le robot ne parvient pas à se déplacer le long de la limite du fond de la piscine.	Les capteurs peuvent être bloqués par des débris ou mal fonctionner.	<ol style="list-style-type: none"> <li>1. Nettoyez soigneusement tous les capteurs et réessayez.</li> <li>2. Si le problème persiste, veuillez contacter le service après-vente.</li> </ol>
Le robot ne parvient pas à coller étroitement à la paroi de la piscine lors du nettoyage de la ligne de flottaison.	<ol style="list-style-type: none"> <li>1. Le panier-filtre peut être obstrué par des débris.</li> <li>2. La courbe de la paroi est trop prononcée.</li> </ol>	<ol style="list-style-type: none"> <li>1. Nettoyez soigneusement le panier du filtre avant de réessayer.</li> <li>2. Le robot n'est pas conçu pour se déplacer sur des parois de piscine dont la courbe est excessive.</li> </ol>
Le robot ne parvient pas à se déplacer en forme de S lorsqu'il nettoie le fond de la piscine.	<ol style="list-style-type: none"> <li>1. Les capteurs peuvent être bloqués par des débris ou mal fonctionner.</li> <li>2. Le panier-filtre peut être obstrué par des débris.</li> <li>3. Les brosses à rouleau peuvent être enchevêtrées ou obstruées par des débris.</li> <li>4. L'initialisation du capteur sur le sol a échoué.</li> <li>5. La forme actuelle de la piscine n'est pas adaptée pour la cartographie.</li> </ol>	<ol style="list-style-type: none"> <li>1. Nettoyez rapidement tous les capteurs.</li> <li>2. Nettoyez rapidement le panier-filtre.</li> <li>3. Assurez-vous que les brosses à rouleau ne sont pas emmêlées et qu'il n'y a pas de débris, puis réessayez.</li> <li>4. Redémarrez le robot et laissez-le sur le sol pendant 5 secondes avant de le placer dans l'eau.</li> <li>5. La forme de la piscine n'est pas encore prise en charge.</li> </ol>

Problème	Causes	Solutions
Le robot ne peut pas se déplacer ou se déplace lentement sur le fond de la piscine.	<ol style="list-style-type: none"> <li>1. Les capteurs peuvent être bloqués par des saletés ou présenter un dysfonctionnement.</li> <li>2. Le panier-filtre peut être obstrué par des saletés ou des débris.</li> <li>3. Des débris peuvent obstruer les pignons d'entraînement.</li> </ol>	<ol style="list-style-type: none"> <li>1. Nettoyez soigneusement tous les capteurs.</li> <li>2. Assurez-vous que les brosses à rouleau sont exemptes de nœuds et de débris.</li> <li>3. Essayez d'avancer ou de reculer les roues de la chenille pour éliminer toute obstruction entre les pignons d'entraînement.</li> </ol>
La carte de la piscine n'est pas affichée dans l'application.	<ol style="list-style-type: none"> <li>1. Le robot n'a pas pu cartographier la piscine.</li> <li>2. Le robot peut être bloqué pendant la cartographie.</li> </ol>	<ol style="list-style-type: none"> <li>1. La forme de la piscine n'est pas encore prise en charge.</li> <li>2. Recréez la carte de la piscine, puis lancez le cycle de nettoyage.</li> </ol>
Le chargement échoue.	<ol style="list-style-type: none"> <li>1. Excès de résidus d'eau sur le port de charge magnétique.</li> <li>2. Le chargeur magnétique peut être endommagé.</li> </ol>	<ol style="list-style-type: none"> <li>1. Séchez soigneusement le port de charge avant d'essayer de le recharger.</li> <li>2. Si le problème persiste, veuillez contacter le service après-vente.</li> </ol>
Les résultats du nettoyage ne sont pas aussi bons que prévu.	<ol style="list-style-type: none"> <li>1. Le panier-filtre est plein ou obstrué par des débris.</li> <li>2. Des débris résiduels dans le compartiment du panier-filtre réduisent la puissance d'aspiration.</li> <li>3. La puissance d'aspiration du mode de nettoyage actuel peut être insuffisante.</li> </ol>	<ol style="list-style-type: none"> <li>1. Nettoyez rapidement le panier-filtre.</li> <li>2. Utilisez un nettoyeur à pression pour nettoyer le compartiment du panier du filtre et enlever les débris.</li> <li>3. Augmentez la puissance d'aspiration et recommencez le processus de nettoyage.</li> </ol>
Le robot ne peut pas escalader le mur de la piscine.	<ol style="list-style-type: none"> <li>1. Le panier-filtre est plein ou obstrué par des débris.</li> <li>2. La courbure du mur est trop prononcée, ce qui fait que le robot se retrouve bloqué.</li> </ol>	<ol style="list-style-type: none"> <li>1. Nettoyez rapidement le panier-filtre.</li> <li>2. Le robot n'est pas conçu pour naviguer sur des parois de piscine présentant une courbure excessive.</li> </ol>
Le voyant sur le robot reste rouge fixe lorsqu'il atteint le fond de la piscine.	<ol style="list-style-type: none"> <li>1. Il se peut qu'il y ait un problème avec les capteurs.</li> <li>2. Le moteur d'entraînement peut présenter un dysfonctionnement.</li> <li>3. Le firmware n'est pas mis à jour vers la dernière version.</li> </ol>	<ol style="list-style-type: none"> <li>1. Placez le robot sur une surface plane et régulière et redémarrez-le. Attendez 30 secondes avant d'immerger à nouveau le robot et de réessayer.</li> <li>2. Mettez à jour le firmware vers la version la plus récente et réessayez.</li> <li>3. Si le problème persiste, veuillez contacter le service après-vente.</li> </ol>
Le robot est coincé.	Le robot est coincé sur le fond de la piscine et ne peut pas s'échapper.	Récupérez manuellement le robot et redémarrez le cycle de nettoyage.
Aucune notification n'a été reçue à la fin du nettoyage.	<ol style="list-style-type: none"> <li>1. Le signal Wi-Fi est faible sur le lieu de récupération.</li> <li>2. Le lieu de récupération est obstrué par des obstacles.</li> </ol>	Sélectionnez un emplacement où le signal Wi-Fi est fort et où il n'y a pas d'obstacles pour récupérer le robot.
Le robot ne parvient à se mettre à jour.	Le signal Wi-Fi est trop faible.	Déplacez le robot à un endroit où le signal Wi-Fi est plus fort et réessayez.

# 8. Caractéristiques

<b>Nom du produit</b>	<b>Robot nettoyeur de piscine</b>
<b>Marque</b>	<b>Dreame</b>
<b>Modèle</b>	<b>PIXZ4111</b>
<b>Dimensions (LxLxH)</b>	470.2 × 423.8 × 281.2 mm (1.54 × 1.39 × 0.923 ft)
<b>Poids</b>	11.8 kg (26.01 lbs)
<b>Type de piscine</b>	En sous-sol et en surface
<b>Couverture du nettoyage</b>	Sol, murs, ligne de flottaison
<b>Tension de fonctionnement</b>	21.6 Vdc
<b>Modèle de chargeur</b>	US: GM95-252300-1FGN
<b>Entrée du chargeur</b>	100-240 V ~ 50/60 Hz
<b>Sortie du chargeur</b>	25.2 V === 3 A
<b>Fréquence de fonctionnement</b>	2400-2483.5 MHz
<b>Batterie</b>	Batterie au lithium-ion
	G2415-653P-MMEV
	9600 mAh
<b>Température de charge</b>	5°C ~40°C (41 °F ~104 °F)
<b>Température de stockage</b>	-20° C~45° C (-4° F~113° F) RH<=75%
<b>Surface maximale de la piscine</b>	180 m <sup>2</sup> (1937.5 sq.ft)
<b>Type de brosse</b>	Brosses TPU arrière et Active avant
<b>Type de moteur</b>	Moteur de pompe sans balais x2/Moteur d'entraînement sans balais x2
<b>Puissance d'aspiration maximale</b>	8 000 GPH
<b>Durée d'exécution</b>	3-5 heures
<b>Temps de chargement</b>	4-5 heures
<b>Capacité du panier-filtre</b>	4,5 L
<b>Mode de nettoyage</b>	Sol/mur/ligne de flottaison/standard

\* Les statistiques ci-dessus proviennent du laboratoire Dreame et peuvent varier en fonction des conditions d'utilisation.

<b>Normes</b>	<b>Bande de fréquence</b>
Bluetooth	2402 - 2480 MHz
WiFi (20MHz)	2412 - 2462 MHz

# Instrucciones originales

1. Instrucciones de seguridad .....	P45
2. Presentación del producto .....	P51
3. Precauciones para el primer uso .....	P53
4. Operaciones .....	P55
5. Limpieza y mantenimiento .....	P61
6. Almacenamiento en invierno y transporte .....	P63
7. Resolución de problemas .....	P63
8. Especificaciones .....	P65

# 1. Instrucciones de seguridad

## 1.1 Normas de seguridad

- LEA Y SIGA TODAS LAS INSTRUCCIONES.
- GUARDE ESTAS INSTRUCCIONES.
- Retire de la piscina el limpiador robótico de piscinas antes de dejar que entren personas en ella.
- Cuando examine el limpiador robótico de piscinas, asegúrese de que esté apagado.
- Cargue la batería únicamente en un intervalo de temperatura de 5 a 40 ° C / 41 a 104 ° F.
- Este aparato puede ser utilizado por niños mayores de 8 años y personas con capacidades físicas, sensoriales o mentales reducidas, o falta de experiencia y conocimiento, siempre y cuando se les supervise y reciban instrucciones respecto al uso del aparato de forma segura y entiendan los riesgos que implica. Los niños no deben jugar con el aparato. La limpieza y el mantenimiento por parte del usuario no deben ser realizados por niños sin supervisión.
- La unidad únicamente debe conectarse a un circuito de alimentación que esté protegido por un interruptor para circuitos con pérdida a tierra (GFCI). Este GFCI debe probarse de manera rutinaria. Para probar el GFCI, pulse el botón de prueba. El GFCI debe interrumpir la alimentación. Pulse el botón de restablecimiento. La alimentación se debe restaurar. Si el GFCI no funciona de esta manera, el GFCI es defectuoso. Si el GFCI interrumpe la alimentación a la unidad de alimentación sin haber pulsado el botón de prueba, puede estar fluyendo una corriente a tierra, que indica la posibilidad de descarga eléctrica. No use la unidad de alimentación. Desconecte la unidad de alimentación y contacte con el fabricante para recibir asistencia.
- Use únicamente el cargador de batería original.
- El cargador de batería debe alimentarse mediante un dispositivo de corriente residual (RCD) que tenga una corriente de funcionamiento residual no superior a 30 mA.
- El cable de alimentación no es sustituible por el usuario. Si el cable de alimentación está dañado, deje de usar el cargador de batería y contacte con el centro de servicio para su reparación. No use un cable prolongador para conectar el cargador de batería al suministro eléctrico; proporcione una toma de corriente ubicada apropiadamente.
- NO USE el limpiador robótico de piscinas y/o su batería / bloque de energía en caso de daño mecánico en el limpiador robótico de piscinas y/o su batería.

- Para evitar el riesgo de fuego y quemaduras, NO abra, aplaste, caliente o queme la carcasa de la batería.
- Para evitar lesiones mantenga manos y dedos lejos del motor impulsor y el mecanismo de correa de impulsión.
- Durante el funcionamiento, coloque el cargador de batería al menos a 3,5 m / 11,48 ft del borde de la piscina.
- Para una protección continua contra posible descarga eléctrica, coloque el cargador de batería al menos a 11 cm / 4,33 in por encima del suelo.
- Cuando se eleve el limpiador robótico de piscinas, tenga cuidado para evitar lesiones en la espalda.
- No use el limpiador robótico de piscinas si ha añadido líquido floculante o cualquier otro clarificador al agua de la piscina. Estas sustancias obstruyen y dañan los filtros del robot.
- La batería de iones de litio de este producto no es sustituible. Debe reciclarse en centros certificados de electrónica de baterías que acepten baterías. Las baterías NO se deben desechar con los residuos domésticos o los cubos de reciclaje municipales. No desarme la batería.
- La bomba no debe usarse si hay personas en el agua.
- Apague la bomba de la red eléctrica de alimentación antes de realizar el mantenimiento del usuario, como la limpieza del filtro.
- Use únicamente la unidad de alimentación suministrada con este aparato.
- El robot limpiador de piscinas es un producto láser de consumo de Clase 1 con radiación láser invisible de 850 nm de longitud de onda que cumple las normas IEC 60825-1:2014, EN 60825-1:2014+A11:2021 y EN 50689:2021. También cumple con 21CFR 1040.10 y 1040.11, salvo en la conformidad con IEC 60825-1 ED.3., como se describe en AVISO DE LÁSER 56, CON FECHA DE 8 DE MAYO DE 2019.

## 1.2 Declaración FCC/IC

Este dispositivo cumple con el apartado 15 de las Normas FCC / Innovación, Ciencia y Desarrollo Económico de la exención de licencia RSS(s) de Canadá. El funcionamiento está sujeto a las siguientes dos condiciones: (1) este dispositivo no puede provocar interferencias perjudiciales. (2) este dispositivo debe aceptar cualquier interferencia recibida, incluidas las interferencias que puedan provocar un funcionamiento no deseado.

Cambios o modificaciones no aprobados expresamente por la parte responsable del cumplimiento podrían invalidar la autoridad del usuario para utilizar el equipo.

Este equipo ha sido probado y cumple los límites de un dispositivo digital Clase B, conforme al apartado 15 de las Normas FCC. Estos límites se han diseñado para proporcionar una protección razonable contra interferencias perjudiciales en una instalación residencial. Este equipo genera y puede irradiar energía de radiofrecuencia y, si no se instala y usa según las instrucciones, puede provocar interferencias perjudiciales a las comunicaciones por radio. Sin embargo, no hay garantía de que no ocurran interferencias en una instalación particular. Si este equipo provoca interferencias perjudiciales a la recepción de radio o televisión, lo que puede determinarse apagando y encendiendo el equipo, se insta al usuario a intentar corregir las interferencias mediante una o más de las siguientes medidas:

- Reoriente o reubique la antena receptora.
- Aumente la separación entre el equipo y el receptor.
- Conecte el equipo a una toma de corriente en un circuito diferente al que está conectado el receptor.
- Consulte al distribuidor o a un técnico experimentado de radio/TV para obtener ayuda.

### 1.3 Recordatorio MPE

Para satisfacer los requisitos de exposición FCC / IC RF, debe mantenerse una distancia separación de 20 cm / 7,87 in o más entre la antena de este dispositivo y las personas durante el funcionamiento del dispositivo. Para asegurar el cumplimiento, no se recomiendan operaciones a distancias más cercanas.

### 1.4 INSTRUCCIONES IMPORTANTES DE SEGURIDAD

Cuando se instale y use este equipo eléctrico, deben seguirse siempre precauciones básicas de seguridad que incluyan las siguientes:

- **LEA Y SIGA TODAS LAS INSTRUCCIONES**
- **(Para todas las unidades) ADVERTENCIA - Para reducir el riesgo de lesiones, no permita que los niños usen este producto a menos que sean estrechamente supervisados en todo momento.**
  - a) Para evitar un arranque involuntario, Asegúrese de que el interruptor esté en la posición de apagado antes de conectar la batería, recoger o transportar el aparato. Llevar el aparato con un dedo en el interruptor o energizar el aparato con el interruptor activado invita a tener accidentes.
  - b) Recargue únicamente con el cargador especificado por el fabricante. Un cargador adecuado para un tipo de baterías puede crear riesgo de incendio cuando se usa con otras baterías.

- c) Use aparatos únicamente con baterías diseñadas específicamente. El uso de cualquier otra batería puede crear riesgo de lesiones e incendio.
- d) Cuando no se usen las baterías, manténgalas alejadas de objetos metálicos, como clips de papel, monedas, llaves, clavos, tornillos u otros pequeños objetos metálicos, que puedan formar una conexión de un terminal a otro. Cortocircuitar los terminales de batería puede provocar quemaduras o incendio.
- e) En condiciones abusivas, el líquido puede ser expulsado de la batería, evite el contacto. Si ocurre contacto accidentalmente, enjuague con agua. Si el líquido entra en contacto con los ojos, adicionalmente busque ayuda médica. El líquido expulsado por la batería puede provocar irritación o quemaduras. (Este consejo se considera correcto para tipos de celdas convencionales de NiMh, NiCd, ácido de plomo e iones de litio. Si este consejo es incorrecto para un diseño de celda diferente a estos, puede sustituirse por el consejo correcto).
- f) No utilice una batería o un aparato que esté dañado o modificado. Las baterías dañadas o modificadas pueden exhibir un comportamiento imprevisible que provoque fuego, explosión o riesgo de lesiones.
- g) No exponga una batería o un aparato al fuego o temperaturas altas. La exposición a fuego o temperatura superior a 130 ° C puede provocar una explosión. La temperatura de 130 ° C se puede sustituir por una temperatura de 265 ° F.
- h) Siga todas las instrucciones de carga y no cargue la batería o el aparato fuera del intervalo de temperatura especificado en las instrucciones. Cargar incorrectamente o a temperaturas fuera del intervalo especificado puede dañar la batería y aumentar el riesgo de incendio.
- i) Las reparaciones deben ser realizadas por personal cualificado utilizando únicamente piezas de repuesto idénticas. Esto asegurará que se mantenga la seguridad del producto.
- j) No modifique ni intente reparar el aparato o la batería (según sea aplicable) salvo que se indique en las instrucciones de uso y cuidado.
- k) No exponga el aparato o la batería a temperaturas excesivas.
- l) Sea consciente del riesgo de cortocircuitar con objetos metálicos los terminales de una batería o un aparato accionado por batería.
- m) La pila de botón en la MCU no debe ser sustituida por el consumidor.









## 1.5 Eliminación correcta de este producto

Esta marca indica que este producto no debe desecharse con otros residuos domésticos en la UE. Para impedir posibles daños al medio ambiente o a la salud humana por una eliminación de basura descontrolada, recicle responsablemente para promover una reutilización sostenible de los recursos materiales. Para reciclar su dispositivo usado, use los sistemas de devolución y recogida o contacte con el minorista en el que adquirió el producto. Ellos pueden reciclar con seguridad este producto.

La vigilancia remota es para uso privado de lugares no públicos, privados, y únicamente para autoprotección y control. En caso de usarlo, sea consciente de las obligaciones legales locales sobre protección de datos. No se deben vigilar lugares públicos, especialmente con intención clandestina y/o por parte del empleador sin razones justificadas. Tal uso injustificado es bajo riesgo y responsabilidad únicamente del usuario.

## 1.6 Símbolos y adhesivos

	Lea las instrucciones antes de cargar.
	Corriente continua
	Corriente alterna
<b>IPX8</b>	Clasificación IP
	Máx. Temp. de agua: 35 ° C/95 ° F
	Máxima profundidad de trabajo 2,5 m
	<b>ADVERTENCIA -</b> No se permite desechar este producto como si fueran residuos domésticos normales. Asegúrese de reciclar siguiendo los requisitos legales locales.

## 1.7 Condiciones del agua para uso del robot

<b>Cloro</b>	Máx. 4 PPM
<b>PH</b>	7,0-7,8
<b>Temperatura</b>	5-35 °C (41-95 ° F)
<b>Sal</b>	Máximo = 5000 PPM
<b>Profundidad de agua</b>	0,5-2,5 m (1,64-8,20 ft)
<b>Protección contra entrada</b>	IP68 para limpiador robótico de piscinas

# 2. Presentación del producto

## 2.1 Contenido de la caja

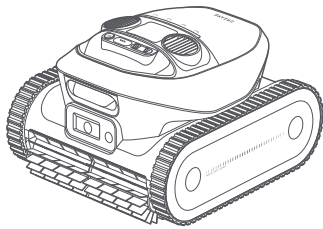

Robot

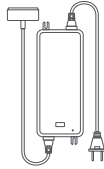

Cargador magnético

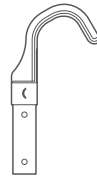

Gancho de recuperación



Manual de usuario y guía de inicio rápido

**Nota:** Las ilustraciones proporcionadas en este documento son únicamente como demostración.

## 2.2 Estructura

Botón de encendido

Botón de modo

Indicador LED

Puerto de carga magnético

Salida de agua x 2

Asa

Sensor de infrarrojos

Módulo de fusión de sensor

Módulo de fusión de sensor

Cepillos de rodillo delanteros

Apertura del láser

Cubierta de cesta de filtro

Cesta de filtro

Rueda de oruga x 2

Interruptor pulsar para abrir

Cepillos de rodillo traseros

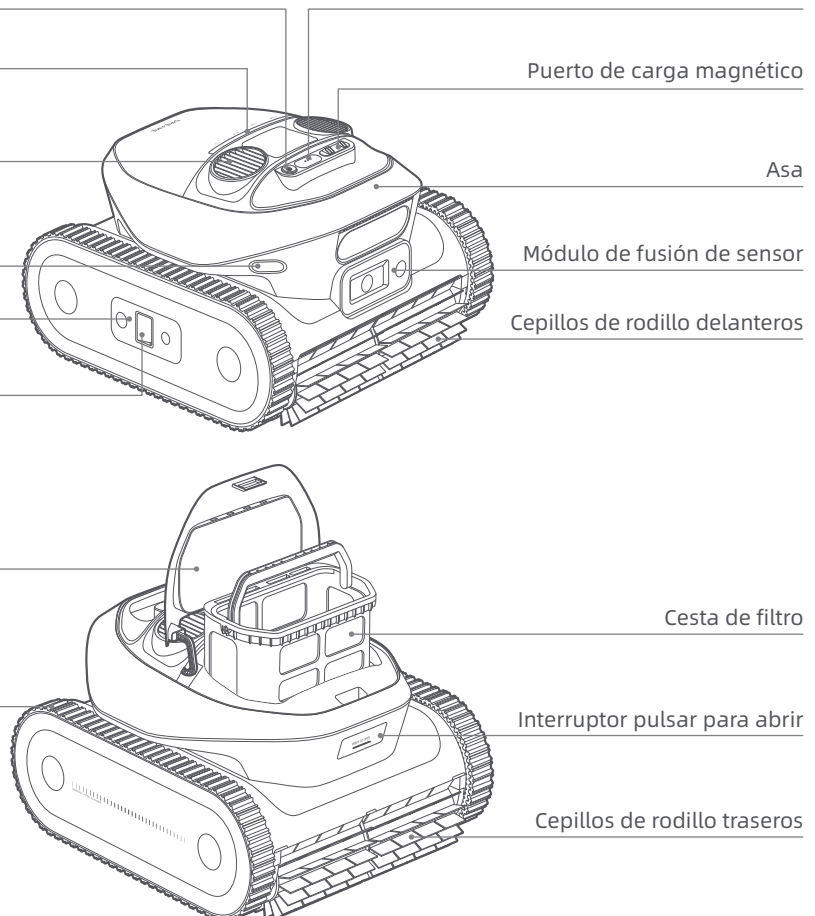

## 2.3 Controles en el robot

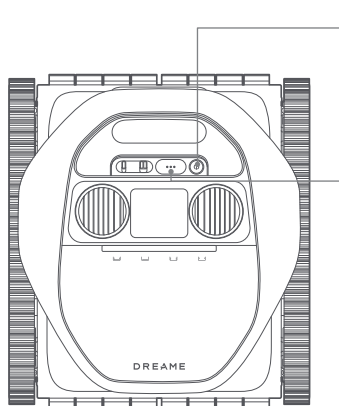

### ⏻ Encendido

- Para encender o apagar el robot, mantenga pulsado ⏻ durante **3** segundos. El indicador led parpadea azul para mostrar que la acción ha tenido éxito.

### ... Modo

- Pulse (...) para elegir un modo de limpieza entre: Estándar, Suelo únicamente, Paredes únicamente o Cota de agua únicamente. La luz indicadora sobre el modo de limpieza se ilumina cuando se selecciona el modo.

Estándar	Suelo únicamente	Paredes únicamente	Cota de agua únicamente

- Para permitir el modo de emparejamiento Bluetooth, mantenga pulsado (...) durante **3** segundos. Una luz parpadeando en azul indica que el robot está en el modo de emparejamiento Bluetooth.
- Para restablecer el robot a los valores de fábrica, mantenga pulsado (...) y luego presione dos veces ⏻. La luz indicadora parpadeará en blanco.

## 2.4 Led de estado

Efecto de luz		Estado del robot
Funcionamiento	Azul (del centro a los lados)	Encendido.
	Azul (de los lados al centro)	Apagado.
	Ritmo respiratorio en azul (lento)	En modo de espera subacuático.
	Azul (de izquierda a derecha, luego de derecha a izquierda)	Realizando tareas subacuáticas.
	Azul fijo	El modo de limpieza está seleccionado. Seleccionado mediante la app: Toda la tira de luz se ilumina. Seleccionado mediante el Botón de Modo: La luz se ilumina encima del icono correspondiente.
	Naranja	Bajo nivel de batería.
Carga	Verde parpadeando	El robot está cargando. La tira de luz indica el progreso de carga.
	Verde fijo	La batería está completamente cargada.
	Rojo fijo	La protección de sobrecalentamiento se ha activado.
Error	Rojo fijo	Ha ocurrido un error.
Conexión	Parpadeo en azul (Rápido)	En el modo de emparejamiento Bluetooth.
Actualización del firmware	Luz colorida fluyendo	Realizando actualizaciones OTA.

# 3. Precauciones para el primer uso

## 3.1 Carga

### PRECAUCIÓN:

- No cargue el robot bajo luz solar directa.
- Antes de cargar, asegúrese de que no haya agua residual en el puerto de carga magnético. Si hay, seque el puerto de carga magnético.

- 1 Conecte el conector de carga magnético al puerto de carga del robot y enchufe el cargador en una toma eléctrica.

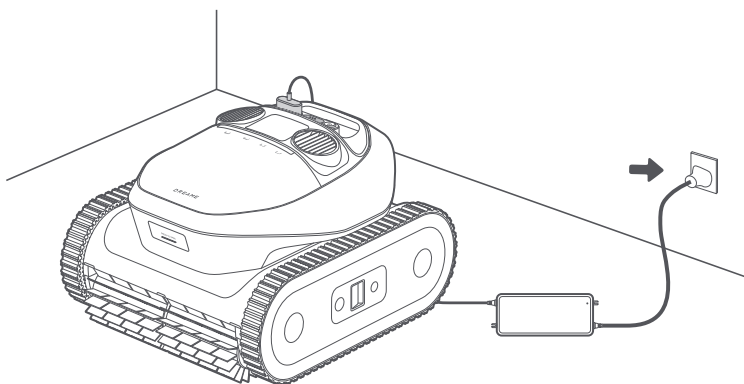

- 2 Cargue totalmente la batería, luego desconecte el cargador. Mantenga pulsado  durante 3 segundos para encender el robot.

**Nota:** El indicador led parpadea durante la carga y se queda verde fijo una vez totalmente cargado.

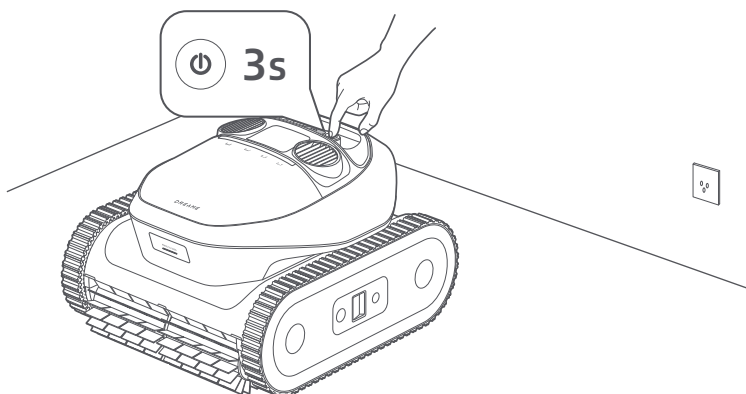

## 3.2 Instalar la app Dreamehome

Escanee el código QR para descargar la app Dreamehome, o busque "Dreamehome" en la App Store o Google Play. Tras completar la instalación, cree una cuenta e inicie sesión.



O

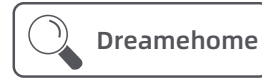

### Antes de configurar la red, por favor compruebe lo siguiente:

- Asegúrese de que el robot está encendido.
- Asegúrese de que su dispositivo móvil y el robot estén dentro del alcance de cobertura de la misma red wifi con una señal potente.
- Asegúrese de que la red wifi actual sea una red de banda única de frecuencia 2,4 GHz o una red de banda doble de frecuencia 2,4/5 GHz.
- Asegúrese de que la función Bluetooth esté activada en su dispositivo móvil.
- Acerque el teléfono al robot (menos de 1 m).

## 3.3 Poner el Robot en línea

① Abra la App Dreamehome.

② Puede añadir su robot con uno de los siguientes métodos:

- a. Escanee el código QR para conectarse: Navegue a **Dispositivo** y toque **Escanear el código QR para conectarse**. Escanee el código QR ubicado en la cubierta superior del robot o en su interior. Siga las instrucciones en pantalla para completar la conexión.
- b. Añadir manualmente: Vaya a **Dispositivo** y toque en **Agregar**. Seleccione el modelo de su robot. Siga las instrucciones en pantalla para completar la conexión.

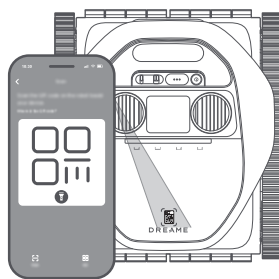
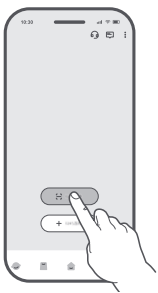

O

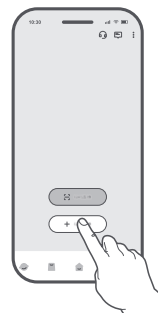



**Nota:** Mantenga pulsado (⋮) en el robot durante **5 segundos** para activar el modo de emparejamiento por Bluetooth. La luz indicadora parpadea azul cuando el robot está preparado para emparejarse.

### ¿Cómo desvincular el robot?



El robot se vincula automáticamente a la cuenta de Dreamehome tras completarse el emparejamiento. Cada dispositivo solo se puede vincular a una cuenta. No se puede vincular a otra cuenta al mismo tiempo.

Para emparejar el robot con una nueva cuenta, debe desvincularlo primero. Para desvincularlo:

1. Abra la app Dreamehome. Vaya a .
2. Si tiene varios robots vinculados a su cuenta Dreamehome, desplace a izquierda o derecha para acceder a la página del robot que desee editar.
3. Toque en  en la esquina superior derecha.
4. Seleccione **Borrar**.



### ¿Cómo cerrar la sesión en su cuenta de Dreamehome o borrarla?

Para cerrar sesión o borrar su cuenta:

1. Abra la app Dreamehome. Vaya a  >  > **Cuenta**.
2. Seleccione **Cerrar Sesión** o **Borrar Cuenta**.

### ¿Cómo compartir su robot?

Para compartir su robot con familia o amigos:

1. Abra la app Dreamehome y vaya a .
2. Si tiene varios robots vinculados a su cuenta Dreamehome, desplace a izquierda o derecha para acceder a la página del robot que desee compartir.
3. Toque en  en la esquina superior derecha.
4. Seleccione **Compartir dispositivo**.

**Nota:** El equipo de desarrollo de Dreame realizará continuamente actualizaciones **OTA (Over-the-Air)** y mantenimiento del firmware y la aplicación. Compruebe las notificaciones de actualizaciones o active la función de **Actualización automática** para mantener actualizados el firmware y la app y disfrutar de más funciones.

## 4. Operaciones

**ADVERTENCIA:** No interfiera con el robot durante el funcionamiento debajo del agua.

### **PRECAUCIÓN:**

- Asegúrese de que no haya humanos ni mascotas en la piscina. Retire cualquier objeto de la piscina para evitar interferencias con el funcionamiento del robot y para evitar daños potenciales al robot.
- Antes de la limpieza, apague la circulación de la piscina o el sistema de calefacción.

**IMPORTANTE:** Asegúrese de que el robot está totalmente cargado antes de usarlo.

## 4.1 Seleccionar un modo de limpieza

### 4.1.1 Seleccionar mediante la app

Con la app Dreamehome, puede acceder a soluciones de limpieza a medida, ajustar parámetros en función de sus necesidades específicas, y ver información detallada de la sesión de limpieza.

**Nota:** El control por App no está disponible durante un ciclo de limpieza debido a la falta de conexiones a red.

1 Navegue a la página Dispositivo.



2 Choisissez un mode de nettoyage.

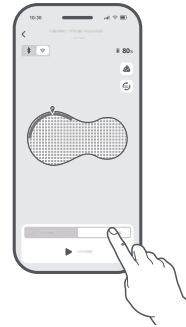

3 Personnalisez vos paramètres.

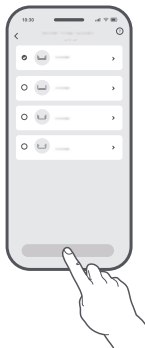

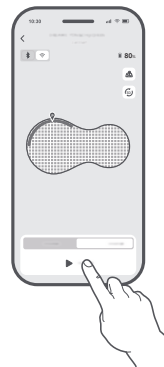

4 Tocar **Iniciar**. Antes de proceder, espere a que toda la tira de luz se quede en azul fijo.



Modo de limpieza	Cobertura
Limpieza de zonas	La limpieza de zonas puede no estar disponible dependiendo del diseño de su piscina. Tras el mapeo inicial, el robot puede dividir automáticamente la piscina en zonas separadas. Puede elegir una o más zonas a limpiar.
Personalización de la limpieza	Se puede personalizar la zona de limpieza, seleccionar uno o más de los cuatro modos de limpieza disponibles, y ajustes finos para cada una.
Para los diseños complejos de piscinas, el robot cambiará automáticamente a Limpieza de ruta flexible para una eficiencia de limpieza óptima. También puede seleccionar este modo en la aplicación si la limpieza en forma de S no es eficaz.	

### 4.1.2 Seleccionar mediante el Botón de Modo





El robot se puede manejar sin conexión a red. Configure la tarea de limpieza presionando los botones directamente en el robot—no se requieren pasos complicados—antes de sumergirlo.

- 1 Mantenga pulsado  durante 3 segundos para encender el robot.
- 2 Seleccione un modo de limpieza presionando  en el robot. La luz indicadora se ilumina encima del icono correspondiente.

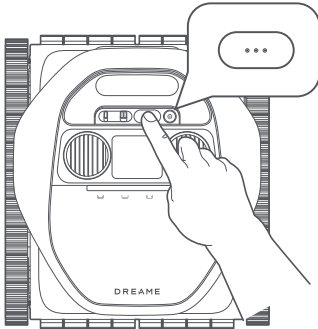
**Importante:** Enciende siempre el robot sobre una superficie plana para asegurar una calibración correcta del sensor antes de colocarlo en el agua.

**Nota:** Si no se selecciona un modo, el robot funcionará en modo Estándar de manera predeterminada.



Modo de limpieza	Cobertura
 Estándar	Limpia primero el suelo de la piscina, seguido por las paredes y la cota de agua.
 Paredes únicamente	Limpiar una vez las paredes de la piscina.
 Suelo únicamente	Limpiar una vez el suelo de la piscina.
 Cota de agua únicamente	Limpiar una vez la cota de agua.

## 4.2 Empezar a limpiar

- 1 Sumerja el robot en la piscina.

### Notas:

- El robot se apagará automáticamente después de 10 minutos de inactividad cuando no esté en el agua.
- El motor de la bomba y las ruedas de oruga se activan únicamente cuando el robot aterriza en el suelo de la piscina.
- Cuando se coloque el robot en el agua, manténgalo al menos a 20 cm / 6,87 in de la pared de la piscina para evitar daños.

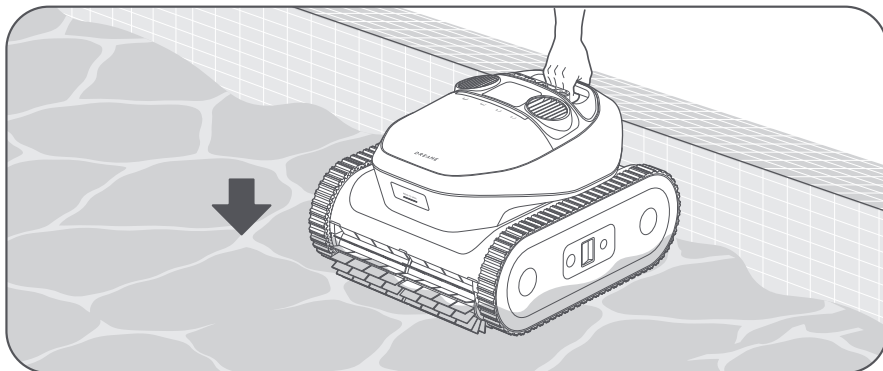

- ② Cuando el robot aterrice establemente en el suelo de la piscina, realizará la calibración del sensor durante 5 segundos. El ciclo de limpieza comienza tan pronto como el robot completa la calibración.

**Notas:**

- Si la calibración inicial no tiene éxito, el robot la reintentará.
- Las conexiones de red no están disponibles mientras el robot está debajo del agua.

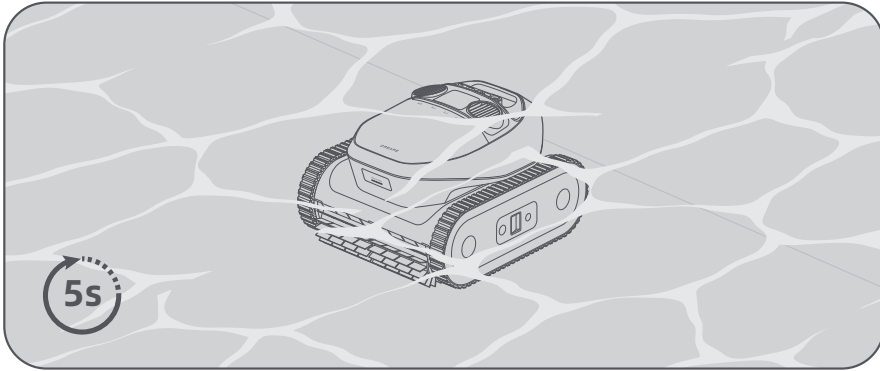

Antes de limpiar, el robot necesita navegar por la piscina para ubicarse. Una vez llega al suelo de la piscina, explora autónomamente la zona, identificando los bordes de la piscina para completar el mapeo inicial. El robot puede dividir la piscina en diferentes zonas para una limpieza optimizada en función del diseño de su piscina.

**Nota:** El robot puede guardar hasta 3 mapas. Después de guardar los mapas, puede cambiarlos o borrarlos en > **Gestión de mapas**.

### 4.3 Ruta de limpieza

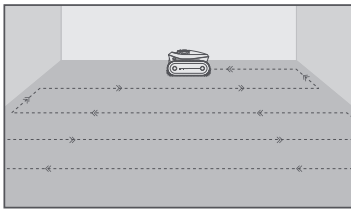

Limpiar el suelo de la piscina

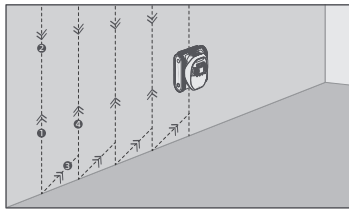

Limpiar las paredes de la piscina

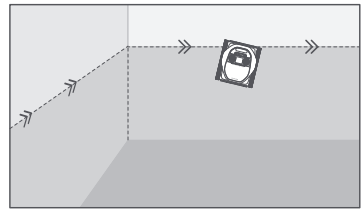

Limpiar la cota de agua

## 4.4 Recuperar

### Importante:

- Tenga cuidado cuando eleve el robot para sacarlo de la piscina, ya que es más pesado cuando se llena de agua.
- Después de cada uso, drene cualquier agua restante en el robot y asegúrese de que queda completamente seco.

### Cuando el robot espera en la cota de agua:

- 1 Agarre el robot por el asa y retírelo del agua.
- 2 El contenido de agua en el robot se libera automáticamente para aligerar el robot para una recuperación más fácil. Si no retira el robot en menos de 5 minutos, regresará al suelo junto a la pared y se apagará después de un periodo de espera.

### Notas:

- El robot subirá automáticamente la pared y esperará en la línea de flotación durante 5 minutos cuando la batería esté baja, se produzca un error o el ciclo de limpieza se haya completado.
- En función del diseño y el mapa de la piscina, la App puede visualizar áreas de recuperación para seleccionar una.

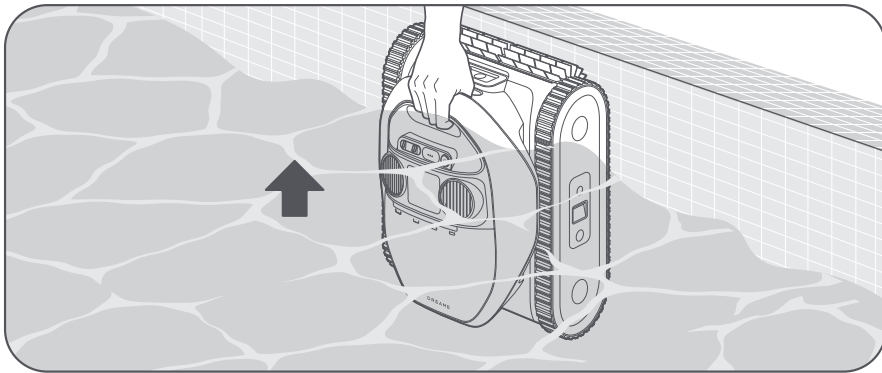

### Cuando el robot está esperando en el suelo de la piscina:

- 1 Conecte el gancho a un poste estándar de limpieza de piscina (no incluido).
- 2 Asegure el gancho sobre el asa del robot y lleve el robot a la cota de agua.

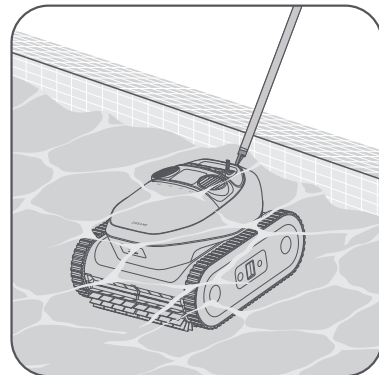
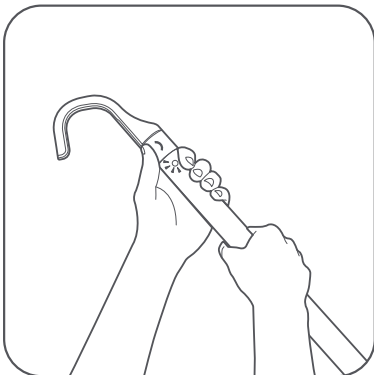

**Nota:** El robot espera cerca de la pared y se apaga automáticamente cuando el nivel de la batería es bajo.

- 3 Tire del robot por el asa y sosténgalo verticalmente para permitir que cualquier agua restante se vacíe.

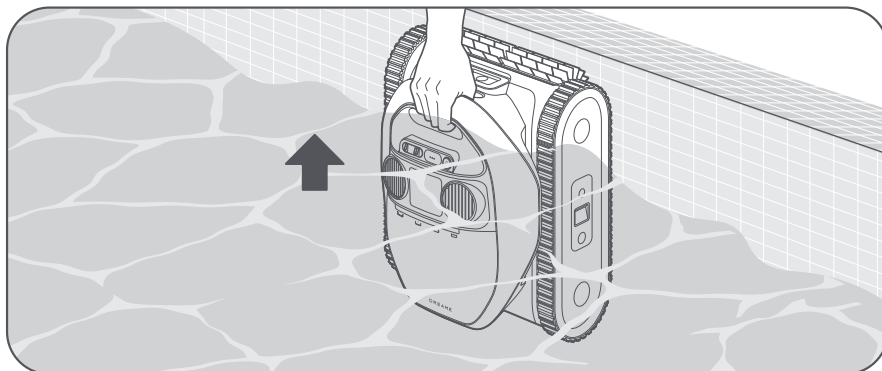

## 4.5 Sincronización de datos al llegar a la superficie

Cuando el robot esté fuera del agua y vuelva a conectarse a la red, iniciará la transferencia de datos con la aplicación. Esto permite acceder a información detallada sobre la sesión de limpieza, que incluye la duración, el área cubierta y cualquier problema encontrado.

### Notas:

- Asegúrese de que el robot y el teléfono estén en un entorno de wifi con una señal potente para permitir una transmisión de datos exitosa entre el robot y su dispositivo móvil.
- Sea consciente de que los datos del ciclo de limpieza pueden estar sujetos a imprecisiones dependiendo de la complejidad de la piscina.

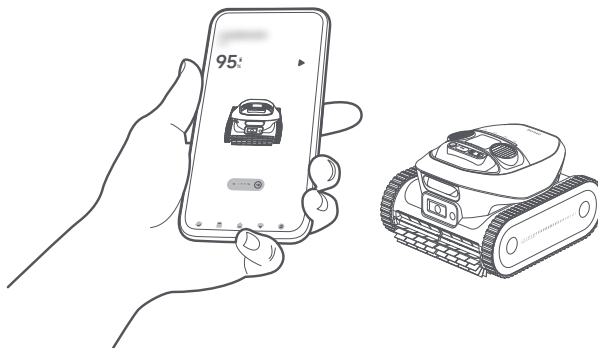

# 5. Limpieza y mantenimiento

## 5.1 Limpiar la cesta de filtro

Después de cada uso, se recomienda enjuagar la cesta de filtro para evitar que se obstruya.

- 1 Pulse el botón de cesta de filtro ubicado en la parte delantera del robot para abrir la cubierta de la cesta de filtro.

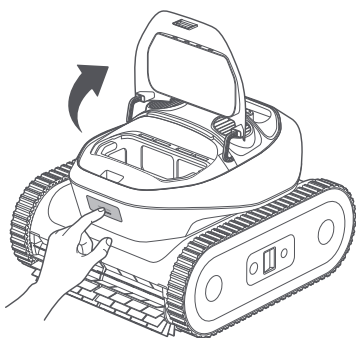

- 2 Extraiga la cesta de filtro por el tirador.

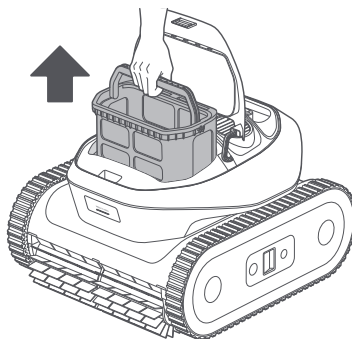

- 3 Abra el pestillo para liberar la tapa inferior de la cesta de filtro. Vacíe todos los restos tales como pelo, ramas o arena.

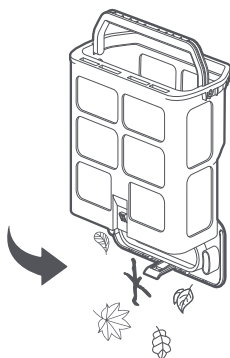

- 4 Enjuague minuciosamente la cesta de filtro con una manguera.

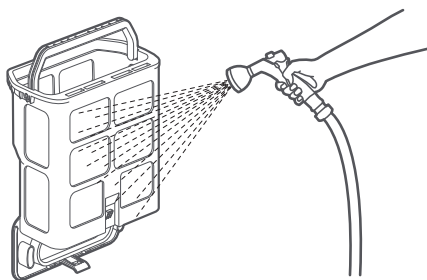

- 5 Ponga la cesta de filtro de nuevo en el robot.

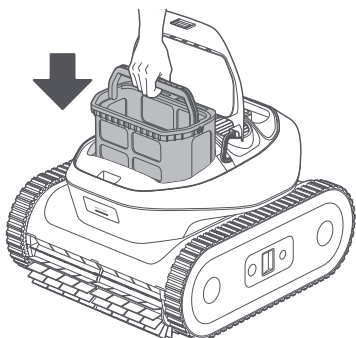

- 6 Cierre la cubierta de filtro.

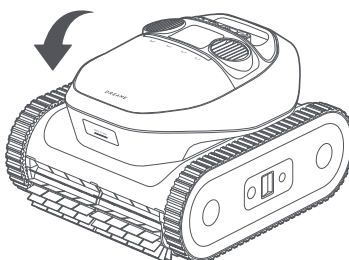

## 5.2 Limpiar las salidas de agua y los cepillos rodillo

**PRECAUCIÓN:** Apague el robot antes de la limpieza para evitar lesiones.

Después de cada uso, asegúrese de que las salidas de agua y los cepillos de rodillo estén libres de pelo, suciedad, y otros restos. Si es necesario, enjuáguelos con una manguera. Seque el puerto de carga magnético y los sensores después de limpiar.

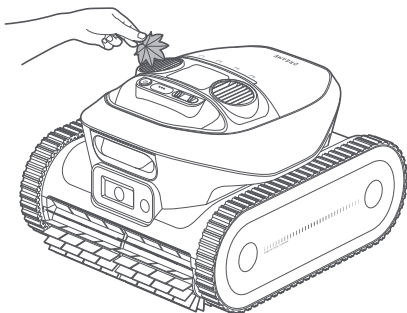

Salidas de agua

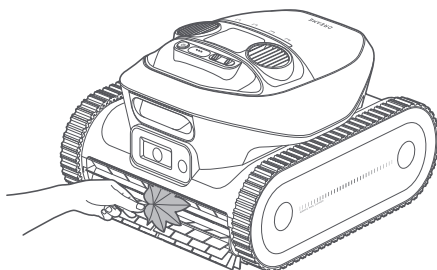

Cepillos de rodillo

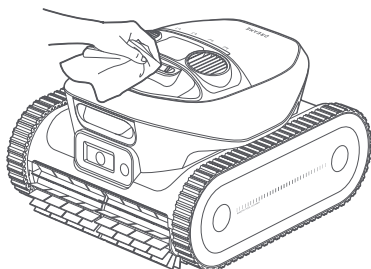

Puerto de carga magnético

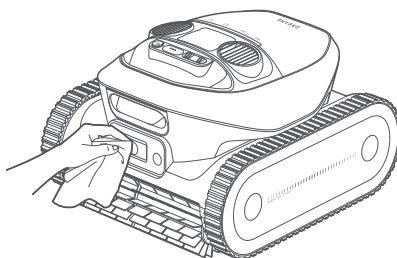

Módulo de fusión de sensor

Se recomienda comprobar regularmente el estado de la cesta de filtro y los cepillos de rodillo, y sustituirlos según sea necesario para asegurar unas prestaciones de limpieza óptimas. Si se requiere la sustitución, póngase en contacto con el equipo de posventa para recibir asistencia.

## 6. Almacenamiento en invierno y transporte

- ❶ Retire el robot de la piscina y vacíe todo el agua.
- ❷ Apague el robot y desconéctelo de la fuente de energía antes del almacenamiento. Se recomienda almacenar el robot con un nivel de batería del 80 -100 %.
- ❸ Almacene el robot en un lugar con una temperatura ambiente entre -20 °C (-4 °F ) y 55 °C (131 °F ). Asegúrese de que se cumplen las siguientes condiciones:
  - Almacene el robot en el interior en una ubicación fresca y seca, protegida de la luz solar directa, lluvia, o escarcha.
  - Mantenga el robot alejado de temperaturas extremas, llamas abiertas y áreas accesibles a niños.
  - Protéjalo del polvo si lo almacena un periodo prolongado.
  - Antes de usar el robot de nuevo, cargue la batería totalmente.

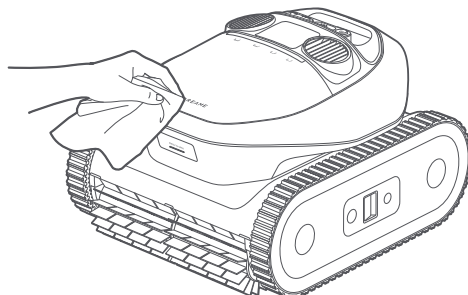

## 7. Resolución de problemas

Problemas	Causas	Soluciones
El robot no se conecta a la app.	<ol style="list-style-type: none"> <li>1. El robot está funcionando debajo del agua.</li> <li>2. Hay un problema con la conexión wifi o Bluetooth del robot.</li> </ol>	<ol style="list-style-type: none"> <li>1. Asegúrese de que el robot no está sumergido en agua.</li> <li>2. Asegúrese de que el router wifi funciona correctamente.</li> <li>3. Si el problema persiste, contacte con el servicio posventa.</li> </ol>
El robot no se mueve a lo largo del límite del suelo de la piscina.	Los sensores pueden estar bloqueados por restos o funcionando mal.	<ol style="list-style-type: none"> <li>1. Limpie minuciosamente todos los sensores e inténtelo de nuevo.</li> <li>2. Si el problema persiste, contacte con el servicio posventa.</li> </ol>
El robot no se acerca suficiente a la pared de la piscina durante la limpieza de la cota de agua.	<ol style="list-style-type: none"> <li>1. La cesta de filtro puede estar taponada con restos.</li> <li>2. La curvatura de la pared es demasiado pronunciada.</li> </ol>	<ol style="list-style-type: none"> <li>1. Limpie minuciosamente la cesta de filtro antes de volverlo a intentar.</li> <li>2. El robot no está diseñado para navegar por paredes de piscina con excesiva curvatura.</li> </ol>
El robot no se mueve en forma de S durante la limpieza del suelo de la piscina.	<ol style="list-style-type: none"> <li>1. Los sensores pueden estar bloqueados por restos o funcionando mal.</li> <li>2. La cesta de filtro puede estar taponada con restos.</li> <li>3. El cepillo de rodillo puede enredarse o taponarse con restos.</li> <li>4. Fallo de la inicialización de sensor en tierra.</li> <li>5. La forma de la piscina no está soportada para su mapeado.</li> </ol>	<ol style="list-style-type: none"> <li>1. Limpie de inmediato todos los sensores.</li> <li>2. Limpie de inmediato la cesta de filtro.</li> <li>3. Asegúrese de que el cepillo de rodillo esté libre de enredos y restos, luego inténtelo de nuevo.</li> <li>4. Reinicia el robot y ponlo quieto sobre tierra al menos 5 segundos antes de colocarlo en el agua.</li> <li>5. La forma de la piscina todavía no está soportada.</li> </ol>

<b>Problemas</b>	<b>Causas</b>	<b>Soluciones</b>
El robot es incapaz de moverse o se mueve lentamente sobre el suelo de la piscina.	<ol style="list-style-type: none"> <li>1. Los sensores pueden estar bloqueados por suciedad o funcionando mal.</li> <li>2. La cesta de filtro puede estar taponada con suciedad o restos.</li> <li>3. Los restos pueden obstruir los engranajes de accionamiento.</li> </ol>	<ol style="list-style-type: none"> <li>1. Limpie minuciosamente todos los sensores.</li> <li>2. Asegúrese de que los cepillos de rodillo estén libres de enredos y restos.</li> <li>3. Pruebe a mover las ruedas de oruga adelante o atrás para retirar las obstrucciones entre los engranajes de accionamiento.</li> </ol>
El mapa de la piscina no se muestra en la app.	<ol style="list-style-type: none"> <li>1. El robot no ha sido capaz de mapear la piscina.</li> <li>2. El robot puede atascarse durante el mapeo.</li> </ol>	<ol style="list-style-type: none"> <li>1. La forma de la piscina todavía no está soportada.</li> <li>2. Recree el mapa de piscina, luego inicie el ciclo de limpieza.</li> </ol>
Fallo de la carga.	<ol style="list-style-type: none"> <li>1. Exceso de restos de agua en el puerto de carga magnético.</li> <li>2. El cargador magnético puede estar dañado.</li> </ol>	<ol style="list-style-type: none"> <li>1. Seque minuciosamente el puerto de carga antes de intentar cargar de nuevo.</li> <li>2. Si el problema persiste, contacte con el servicio posventa.</li> </ol>
Los resultados de la limpieza no son tan buenos como lo esperado.	<ol style="list-style-type: none"> <li>1. La cesta de filtro está llena o taponada con restos.</li> <li>2. Los restos residuales dentro del compartimento de la cesta de filtro están reduciendo la potencia de succión.</li> <li>3. La potencia de succión del modo de limpieza actual puede ser insuficiente.</li> </ol>	<ol style="list-style-type: none"> <li>1. Limpie de inmediato la cesta de filtro.</li> <li>2. Use una lavadora a presión para limpiar el compartimento de la cesta de filtro y retirar cualquier resto.</li> <li>3. Aumente la potencia succión a un ajuste más fuerte y reinicie el proceso de limpieza.</li> </ol>
El robot no puede subir por la pared de la piscina.	<ol style="list-style-type: none"> <li>1. La cesta de filtro está llena o taponada con restos.</li> <li>2. La curvatura de la pared es demasiado pronunciada, por lo que el robot se encalla.</li> </ol>	<ol style="list-style-type: none"> <li>1. Limpie de inmediato la cesta de filtro.</li> <li>2. El robot no está diseñado para navegar por paredes de piscina con excesiva curvatura.</li> </ol>
El indicador LED en el robot se ilumina rojo fijo cuando llega al suelo de la piscina.	<ol style="list-style-type: none"> <li>1. Puede ser un problema de los sensores.</li> <li>2. Puede existir una disfunción en el motor de accionamiento.</li> <li>3. El firmware no está actualizado a la última versión.</li> </ol>	<ol style="list-style-type: none"> <li>1. Coloque el robot en una superficie plana y uniforme y reinicie. Espere 30 segundos antes de sumergir el robot de nuevo e intentarlo una vez más.</li> <li>2. Actualiza el firmware a la última versión e inténtalo de nuevo.</li> <li>3. Si el problema persiste, contacte con el servicio posventa.</li> </ol>
El robot se ha atascado.	El robot se ha atascado en el suelo de la piscina y es incapaz de escapar.	Recupere manualmente el robot y reinicie el ciclo de limpieza.
No se recibe notificación después de completarse la limpieza.	<ol style="list-style-type: none"> <li>1. La señal de WiFi es débil en la ubicación de recuperación.</li> <li>2. La ubicación de recuperación está obstruida por obstáculos.</li> </ol>	<ol style="list-style-type: none"> <li>1. Selecciona una ubicación con una señal WiFi potente y sin obstáculos para recuperar el robot.</li> </ol>
Fallo de actualización del robot.	La señal WiFi es demasiado débil.	Mueve el robot a un área con una señal WiFi más potente y vuelve a probar.

# 8. Especificaciones

<b>Nombre del producto</b>	<b>Limpiador robótico de piscinas</b>
<b>Marca</b>	<b>Dreame</b>
<b>Modelo</b>	<b>PIXZ4111</b>
<b>Dimensiones (P x L x A)</b>	470.2 × 423.8 × 281.2 mm ( 1.54 × 1.39 × 0.923 ft)
<b>Peso</b>	11.8 kg ( 26.01 lbs)
<b>Tipo de piscina</b>	En el suelo y por encima del suelo
<b>Cobertura de limpieza</b>	Suelo, paredes, cota de agua
<b>Tensión de trabajo</b>	21,6 VCC
<b>Modelo de cargador</b>	US: GM95-252300-1FGN
<b>Entrada del cargador</b>	100-240 V~ 50/60 Hz
<b>Salida del cargador</b>	25,2 V3 A
<b>Frecuencia de funcionamiento</b>	2400-2483,5 MHz
<b>Batería</b>	Batería de iones de litio
	G2415-653P-MMEV
	9600 mAh
<b>Temperatura de carga</b>	5°C ~40°C (41 °F ~104 °F )
<b>Temperatura de almacenamiento</b>	-20° C~45° C (-4° F~113° F) RH<=75%
<b>Área de piscina máxima</b>	180 m <sup>2</sup> ( 1937.5 sq.ft)
<b>Tipo de cepillo</b>	Parte delantera y trasera cepillos Active TPU
<b>Tipo de motor</b>	Motor de bomba sin escobillas ×2 / Motor de accionamiento sin escobillas ×2
<b>Potencia máxima de succión</b>	8000 GPH
<b>Autonomía</b>	3-5 hrs
<b>Tiempo de carga</b>	4-5 hrs
<b>Capacidad de cesta de filtro</b>	4.5 L
<b>Modo de limpieza</b>	Suelo/Pared/Cota de agua/Estándar

\* Las estadísticas anteriores son del laboratorio de Dreame y pueden variar dependiendo de las condiciones de funcionamiento.

Estándares	Banda de frecuencia
Bluetooth	2402 - 2480 MHz
WiFi (20MHz)	2412 - 2462 MHz

**DREAME**

